



Universidad Nacional José Faustino Sánchez Carrión

Facultad de Ciencias Económicas, Contables y Financieras

Escuela Profesional de Ciencias Contables y Financieras

**La recaudación tributaria y su importancia en el presupuesto de la
Municipalidad Provincial de Huaura 2021**

Tesis

Para optar el Título Profesional de Contador Público

Autor

Roxana Tania Sanchez Ramirez

Asesor

Dr. CPCC. Pedro Gustavo Castro Burgos

Huacho – Perú

2023



Reconocimiento - No Comercial – Sin Derivadas - Sin restricciones adicionales

<https://creativecommons.org/licenses/by-nc-nd/4.0/>

Reconocimiento: Debe otorgar el crédito correspondiente, proporcionar un enlace a la licencia e indicar si se realizaron cambios. Puede hacerlo de cualquier manera razonable, pero no de ninguna manera que sugiera que el licenciante lo respalda a usted o su uso. **No Comercial:** No puede utilizar el material con fines comerciales. **Sin Derivadas:** Si remezcla, transforma o construye sobre el material, no puede distribuir el material modificado. **Sin restricciones adicionales:** No puede aplicar términos legales o medidas tecnológicas que restrinjan legalmente a otros de hacer cualquier cosa que permita la licencia.



UNIVERSIDAD NACIONAL

JOSÉ FAUSTINO SÁNCHEZ CARRIÓN

LICENCIADA

(Resolución de Consejo Directivo N° 012-2020-SUNEDU/CD de fecha 27/01/2020)

FACULTAD DE CIENCIAS ECONOMICAS CONTABLES Y FINANCIERAS

ESCUELA PROFESIONAL DE CIENCIAS CONTABLES Y FINANCIERAS

INFORMACIÓN

DATOS DEL AUTOR (ES):		
NOMBRES Y APELLIDOS	DNI	FECHA DE SUSTENTACIÓN
Roxana Tania Sanchez Ramirez	47561931	27-06-2023
DATOS DEL ASESOR:		
NOMBRES Y APELLIDOS	DNI	CÓDIGO ORCID
Mg. CPCC. Pedro Gustavo Castro Burgos	09474845	0000-0002-4117-1952
DATOS DE LOS MIEMROS DE JURADOS – PREGRADO/POSGRADO-MAESTRÍA-DOCTORADO:		
NOMBRES Y APELLIDOS	DNI	CÓDIGO ORCID
Dra. CPCC. Miguel Ángel Suarez Almeira	15646696	0000-0002-1747-9145
Dra. CPCC. Yessica Yulissa Lino Torero	15738338	0000-0003-4794-2647
Dr. CPCC. Jorge Martin Romero Quichiz	40501389	0000-0002-5175-1053

LA RECAUDACION TRIBUTARIA Y SU IMPORTANCIA EN EL PRESUPUESTO DE LA MUNICIPALIDAD PROVINCIAL DE HUAURA 2021

INFORME DE ORIGINALIDAD

20%

INDICE DE SIMILITUD

20%

FUENTES DE INTERNET

2%

PUBLICACIONES

9%

TRABAJOS DEL ESTUDIANTE

FUENTES PRIMARIAS

1	app.unjfsc.edu.pe Fuente de Internet	1%
2	www.coursehero.com Fuente de Internet	1%
3	revistas.ulvr.edu.ec Fuente de Internet	1%
4	repositorio.upeu.edu.pe Fuente de Internet	1%
5	repositorio.untumbes.edu.pe Fuente de Internet	1%
6	www.sat-h.gob.pe Fuente de Internet	1%
7	repositorio.usanpedro.edu.pe Fuente de Internet	1%
8	Submitted to Universidad Autónoma de Nuevo León Trabajo del estudiante	1%

TESIS**La recaudación tributaria y su importancia en el presupuesto de la
Municipalidad Provincial De Huaura 2021****JURADO EVALUADOR**

Dr. CPCC. MIGUEL ANGEL SUAREZ ALMEIRA
PRESIDENTE



Mg. CPCC. YESSICA YULISSA LINO TORERO
SECRETARIO



Mg. CPCC. JORGE MARTIN ROMERO QUICHIZ
VOCAL



Dr. CPCC. PEDRO GUSTAVO CASTRO BURGOS
ASESOR:

DEDICATORIA

La presente Tesis, la dedico a Dios por bendecirme cada día y mantenerme bien de salud; del mismo modo va dedicado para mis amados padres, por sus enseñanzas, su humildad, cariño, aprecio y lucha constante, que siempre me encaminaron día a día por ser una persona de bien; apoyándome en todo momento para lograr una carrera profesional; a mis familiares, que en todo momento me brindaron el apoyo y fuerzas necesarias para seguir adelante.

Roxana Tania Sánchez Ramirez

AGRADECIMIENTO

Gracias a mi alma mater la Universidad Nacional José Faustino Sánchez Carrión, por haberme permitido formarme en sus aulas, a los docentes de pregrado quienes aportaron en mis conocimientos académicos, a mis familiares y amigos por sus buenos deseos.

Roxana Tania Sánchez Ramirez

ÍNDICE GENERAL

CARATULA	i
TITULO	ii
DEDICATORIA.	v
AGRADECIMIENTO	vi
INDICE GENERAL	vii
INDICE DE TABLAS	xi
INDICE DE FIGURAS	
RESUMEN	
ABSTRACT	xii
INTRODUCCION	xiii
CAPITULO I	1
PLANTEAMIENTO DEL PROBLEMA	1
1.1 Descripción de la realidad problemática	1
1.2 Formulación del problema	4
1.2.1 Problema general	4
1.2.2. Problema especifico	4
1.3. Objetivos de la investigación	4
1.3.1 Objetivo general	4
1.3.2 Objetivos específicos	5
1.4. Justificación de la investigación	5
1.5. Delimitación del estudio	6
CAPITULO II	
MARCO TEORICO	
2.1. Antecedentes de la investigación	7
2.2. Investigaciones internacionales	7
2.3. Investigaciones nacionales	8
2.3.1 Bases teóricas	10
2.3.2 Bases filosóficas	14

		9
2.3.3	Definición de términos básicos	15
2.3.4	Hipótesis de investigación	17
2.4.	Hipótesis general	17
2.5.	Hipótesis específicas	17
2.6.	Operacionalización de variables	18
	CAPITULO III	
	METODOLOGIA	
3.1.	Diseño metodológico	21
3.2.	Población y muestra	22
3.2.1	Población	22
3.2.2	Muestra	22
3.3	Técnicas de recolección de datos	24
3.4	Técnicas para el procesamiento de la información	25
	CAPITULO IV	
	RESULTADOS	
4.1.	Análisis de resultados	27
4.2	Contrastación de hipótesis	47
	CAPITULO V	
	DISCUSION	
5.1.	Discusión de resultados	57
	CAPITULO VI	
	CONCLUSIONES Y RECOMENDACIONES	
6.1.	Conclusiones	58
6.2.	Recomendaciones	60
	REFERENCIAS	
7.1.	Fuentes documentales	61
7.2.	Fuentes bibliográficas	63
7.3.	Fuentes electrónicas	64
	Anexos	67

INDICE DE TABLAS

Tabla 1	¿Se cumple con el recaudo del impuesto al valor del patrimonio predial en la municipalidad provincial de Huaura?	27
Tabla 2	¿Se cumple oportunamente en el recaudo por el impuesto a la alcabala en la municipalidad provincial de Huaura?	29
Tabla 3	¿Se cumple con la recaudación del impuesto a los espectáculos públicos no deportivos en la municipalidad provincial de Huaura?	31
Tabla 4	¿Se aplica la recaudación adecuada por el puesto a las apuestas en la municipalidad provincial de Huaura?	33
Tabla 5	¿La recaudación tributaria es importante para la formulación del presupuesto en la municipalidad provincial de Huaura?	35
Tabla 6	¿Se cumple con la formulación del presupuesto de ingresos de manera correcta en la municipalidad provincial de Huaura?	37
Tabla 7	¿Se logra recaudar los recursos ordinarios programados en el presupuesto de la municipalidad provincial de Huaura?	39
Tabla 8	¿La municipalidad provincial de Huaura cumple con el pago de los recursos obtenidos por endeudamiento en los plazos previstos?	41
Tabla 9	¿Se cumple con la aprobación y ejecución del presupuesto institucional de apertura en la municipalidad provincial de Huaura?	43
Tabla 10	¿El presupuesto de la municipalidad provincial de Huaura cuenta con los recursos tributarios programados para el periodo?	45
Tabla 11	La recaudación tributaria es importante para la formulación del presupuesto en la municipalidad provincial de Huaura 2021.	47
Tabla 12	El impuesto al valor del patrimonio predial es importante para la formulación del presupuesto de ingresos	49
Tabla 13	Recaudo por impuesto a la alcabala es importante como recurso ordinario en la formulación del presupuesto municipal	51
Tabla 14	El recaudo del impuesto a los espectáculos públicos no deportivos es importante para el presupuesto municipal.	53
Tabla 15	Se considera proyección de recaudo por el impuesto a las apuestas en el presupuesto institucional de apertura en el gobierno local.	55

INDICE DE FIGURAS

Figura 1	¿Se cumple con el recaudo del impuesto al valor del patrimonio predial en la municipalidad provincial de Huaura?	28
Figura 2	¿Se cumple oportunamente en el recaudo por el impuesto a la alcabala en la municipalidad provincial de Huaura?	30
Figura 3	¿Se cumple con la recaudación del impuesto a los espectáculos públicos no deportivos en la municipalidad provincial de Huaura?	32
Figura 4	¿Se aplica la recaudación adecuada por el puesto a las apuestas en la municipalidad provincial de Huaura?	34
Figura 5	¿La recaudación tributaria es importante para la formulación del presupuesto en la municipalidad provincial de Huaura?	36
Figura 6	¿Se cumple con la formulación del presupuesto de ingresos de manera correcta en la municipalidad provincial de Huaura?	38
Figura 7	¿Se logra recaudar los recursos ordinarios programados en el presupuesto de la municipalidad provincial de Huaura?	40
Figura 8	¿La municipalidad provincial de Huaura cumple con el pago de los recursos obtenidos por endeudamiento en los plazos previstos?	42
Figura 9	¿Se cumple con la aprobación y ejecución del presupuesto institucional de apertura en la municipalidad provincial de Huaura?	44
Figura 10	¿El presupuesto de la municipalidad provincial de Huaura cuenta con los recursos tributarios programados para el periodo?	46
Figura 11	La recaudación tributaria es importante para la formulación del presupuesto en la municipalidad provincial de Huaura 2021.	48
Figura 12	El impuesto al valor del patrimonio predial es importante para la formulación del presupuesto de ingresos	50
Figura 13	Recaudo por impuesto a la alcabala es importante como recurso ordinario en la formulación del presupuesto municipal	52
Figura 14	El recaudo del impuesto a los espectáculos públicos no deportivos es importante para el presupuesto municipal.	54
Figura 15	Se considera proyección de recaudo por el impuesto a las apuestas en el presupuesto institucional de apertura en el gobierno local.	56

RESUMEN

Determinar como el recaudo de tributos es importante para la formulación del presupuesto en el gobierno local de la provincia de Huaura 2021. El método de tipo básica, de alcance descriptiva, diseño no experimental de discusión prospectiva, en la ruta cuantitativa, la población corresponde a la municipalidad provincial de Huaura, por tal motivo se consideran 120 individuos entre autoridades, gerentes, colaboradores del área de tributos, para trabajo de campo se aplicó la selección de manera probabilística, para el nivel de medición se recurrió a escala de Likert. Sus dimensiones identificadas: tributos a propiedad inmueble, tributo a transferencia, a espectáculos públicos no deportivos, a los juegos de azar. Para la fiabilidad y nivel de confianza se recurrió al uso de paquete computarizado del SPSS. Versión 27.0 en correspondencia de Pearson, al nivel de independencia al 95%. La habilidad de ji cuadrada. **Resultados:** Las respuestas de encuestas exponen mayor proporción (65.22%) reconocieron, estar muy satisfechos, que la recaudación tributaria es de suma importancia para cumplir con la ejecución presupuestal, en cuanto al presupuesto, consideran muy importante en cuanto permite la evaluación de ingresos y gastos en el gobierno local provincia de Huaura el (64.13%) están muy satisfechos. **Conclusión:** la recaudación tributaria es de suma importancia para la formulación del presupuesto en la municipalidad provincial de Huaura 2021.

Palabras Claves: recaudación tributaria, presupuesto, impuestos, tasas, contribuciones, presupuesto por resultados.

ABSTRACT

Determine how the collection of taxes is important for the formulation of the budget in the local government of the province of Huaura 2021. The basic type of method, descriptive scope, non-experimental design of prospective discussion, in the quantitative route, the population corresponds to the provincial municipality of Huaura, for this reason 120 individuals are considered among authorities, managers, collaborators of the tax area, for field work the selection was applied in a probabilistic way, for the level of measurement the Likert scale was used. Its identified dimensions: taxes on immovable property, transfer tax, non-sports public spectacles, games of chance. For the reliability and confidence level, the use of the SPSS computerized package was used. Version 27.0 in correspondence with Pearson, at the level of independence at 95%. The chi square ability. Results: The survey responses show a higher proportion (65.22%) recognized, being very satisfied, that tax collection is of the utmost importance to comply with budget execution, in terms of the budget, they consider it very important as it allows the evaluation of income and expenses in the local government province of Huaura (64.13%) are very satisfied. Conclusion: tax collection is of the utmost importance for the formulation of the budget in the provincial municipality of Huaura 2021.

Keywords: tax collection, budget, taxes, rates, contributions, budget for results.

INTRODUCCION

En análisis en relación a la recaudación de tributos su importancia en la formulación y ejecución del presupuesto en el gobierno local de la provincia de Huaura en el 2021 en el departamento de Lima, procedió su ejecución respetando la estructura y dirección aprobada para la Universidad, por lo cual se cumple escrupulosamente el cumplir con la estructura aprobada así como su organización por cada una de sus capítulos, entre ellos lo relacionado a planteamiento del problema, desarrollo del marco teórico, la metodología aplicada, los resultados obtenido del trabajo de campo, sus conclusiones y recomendaciones cumpliendo con lo exigido por un enfoque cualitativo por lo cual se describe de manera siguiente:

Para el primer capítulo se explica la realidad de la situación problemática identificada, en tal razón se formula a nivel de interrogantes los problemas, de tal manera se plantean los objetivos a seguir para cumplir con el estudio, relatando la justificación teórica y práctica, su importancia que significa para la administración en los gobiernos locales el control de sus recursos, precisando la profundidad del estudio.

En el segundo capítulo: el aspecto teórico, necesariamente se recurre al estado del arte el mismo que se constituye por investigaciones desarrolladas las cuales abordan las variables de estudios desarrolladas en el contexto internacional como nacional, para abordar bases teóricas se mapea su contenido en el cual se adicionan extractos de investigaciones que abordan aspecto teóricos de los problemas

investigados en el aspecto nacional como internacional, luego se consideran la teorización de diversos enfoques, como el aspecto filosófico de cada una de ellas en una investigación, pasando a conceptualizar los indicadores que forman el contexto del estudio, definiendo las hipótesis como la operacionalización e sus variables.

En el tercer capítulo: acápite dedicado al desarrollo del proceso metodológico el cual permite un estudio científico por lo que define como enfoque cuantitativo, de alcance descriptiva, no experimental, prospectivo, aplicado a la muestra seleccionada de manera aleatoria, para el trabajo de campo se utilizó el cuestionario y la entrevista importante para la recolección de data, para ello se recurrió a la estadística para la valuación y confianza de la información obtenida para su contrastación.

El cuarto capítulo: en el cual se expresan los resultados del trabajo de campo que de manera porcentual se expresa en las tablas, de la misma forma para una mejora interpretación se traslada a la figura la misma que es contratada con la finalidad de medir se acepta o rechazo de la hipótesis lo cual en el caso se acepta la hipótesis general de la investigación.

En el quinto capítulo: denominado discusión en el cual se expresa las opiniones más importantes y discrepantes en cuanto a las políticas de recaudación de impuestos, tasas y contribuciones, como ello se representa en los presupuesto que se formulan y aprueban en los gobiernos locales.

El sexto capítulo, referido a las conclusiones producto de las contrataciones de las recomendaciones tenido como aspecto principal dar respuestas a las problemas formulados al inicio del estudio orientadas a dar solución al conjunto de la población que pueda utilizarlos, como aportes de la Academia.

Finalmente nos permitimos adicionar la relación de la referencia a la cual se tuvo acceso y fue de suma importancia para el desarrollo del trabajo de investigación es necesario indicar que recurrió a revistas indizadas la cual garantiza su calidad.

CAPITULO I

PLANTEAMIENTO DEL PROBLEMA

1.1. DESCRIPCION DE LA REALIDAD PROBLEMÁTICA

El gobierno local de la provincia de Huaura, ubicada a 145 kilómetros de la capital de la república, denominada como norte chico desarrolla sus actividades de acuerdo con la ley de municipalidades, en los niveles de cumplimiento administrativo como de gestión interna y externa que la ley y la constitución política del estado así lo permite, para ello cuenta con dirección Calle Colon 150 en la plaza de armas de la ciudad de Huacho, provincia que se vincula con sus doce distritos entre ellos Ámbar, Caleta de Carquin, Checras, Huacho, Hualmay, Huaura, Leoncio Prado, Paccho, Santa Leonor, Santa María, Sayán y Vegueta.

Así mismo la provincia de Huaura forma parte de la región lima provincias, para el desarrollo de sus actividades administrativas cuenta con su estructura orgánica funcional, expresada en su organigrama como la utilización de instrumentos de gestión entre ellos reglamento de organización y funciones, plan operativo institucional, presupuesto institucional de apertura.

La situación problemática se manifiesta en cuanto a la carencia del control en la ejecución del presupuesto anual, principalmente en cuanto su incumplimiento en relación a los ingresos programados, por la recaudación de impuestos tasas y contribuciones, entre ellos la del valor al impuesto del patrimonio predial, que si bien es cierto se cuenta con una gerencia de administración tributaria, así como de fiscalización, hemos podido verificar que el presupuesto institucional modificado en impuestos municipales del año 2020 se presupuestó por impuesto al patrimonio

predial S/. 8,553,867.00; sin embargo, se recaudó al 31 de setiembre el importe de S/. 2,392,349.02; dejando de recaudar S/. 4,254,080.98, situación que no permite cumplir con los planes programados, que si bien es cierto afecto el problema de pandemia no se realizaron las políticas de recaudación adecuadas para cumplir con lo programado, habiéndose ejecutado a dicha fecha el 35.99%.

En cuanto al comportamiento del ejercicio 2021, podemos evidenciar que el Presupuesto Institucional modificado al 31 de diciembre por impuestos municipales fue S/. 10,690,834, logrando una recaudación total de S/. 10,396,135.76 lo cual representa una ejecución presupuestal del 97.24%, habiendo recaudado por el impuesto al patrimonio predial S/. 5,227,035.76 dejando de percibir S/.815,173.24; situación que nos muestra, similar situación se presenta en el impuesto a la alcabala de S/. 922,449, solo se recaudó S/. 581,459.19 (63.03%) del total presupuestado.

Como se podrá notar existen diferencias que deberán de ser abordadas con la finalidad de reducir dichas brechas orientadas a mejorar la política de recaudo de tributos municipales, entendiendo que es la fuente de financiamiento más importante para la ejecución de gastos en el cumplimiento con la ciudadanía.

1.2 FORMULACION DEL PROBLEMA

1.2.1 Problema General

¿Cómo la recaudación tributaria es importante para el presupuesto en la municipalidad provincial de Huaura 2021?

1.2.2 Problemas Específicos

- ¿De qué forma el impuesto al valor del patrimonio predial es importante para la formulación del presupuesto de ingresos?

- ¿En qué medida el recaudo por el impuesto a la alcabala es importante para su consideración en los recursos ordinarios?

- ¿Será importante la consideración del impuesto a los espectáculos públicos no deportivos como recurso para endeudamiento en el presupuesto?

- ¿Podrá considerarse el recaudo de los impuestos a las apuestas en el presupuesto institucional de apertura del gobierno local?

1.3. OBJETIVOS DE LA INVESTIGACION

1.3.1 Objetivo General

Determinar como la recaudación tributaria es importante para el presupuesto en la municipalidad provincial de Huaura 2021.

1.3.2. Objetivos Específicos

- Verificar como el impuesto al valor del patrimonio predial es importante para la formulación del presupuesto de ingresos.

- Inspeccionar si el recaudo por el impuesto a la alcabala es importante en la consideración como recurso ordinario en el presupuesto municipal.

- Examinar si es importante la consideración del impuesto a los espectáculos públicos no deportivos como recurso para endeudamiento en el presupuesto.

- Evaluar si es importante considerar el recaudo del impuesto a las apuestas en el presupuesto institucional de apertura en el gobierno local.

1.4. JUSTIFICACION DE LA INVESTIGACION

Consideramos de suma importancia el estudio por cuanto nos permitió la verificación de deficiencias en políticas de recaudación y como estas se manifiestan en el presupuesto institucional de apertura, como herramienta fundamental en la verificación y administración de ingresos y gastos, en el entendido que los gobiernos locales cuentan con la administración y control de sus propios impuestos como contribuciones, cuyos ingresos son orientados al servicio de la ciudadanía de la jurisdicción. De manera que nos permitió mejorar los conceptos de administración y fiscalización tributaria, así como las fases orientadas a la formulación ejecución del presupuesto municipales

En el aspecto práctico nos permitimos realizar la visita directa a las oficinas involucradas y dialogar con los funcionarios responsables a fin de ubicar las causas que permiten tal situación orientada a la búsqueda de poder proponer alternativas de solución a la situación expuesta, y pueda la municipalidad contar con los recursos suficientes de acuerdo con su presupuesto.

1.5. DELIMITACION DEL ESTUDIO

Para cumplir con el trabajo investigativo fue indispensable, revisar documentos que forman parte de la recaudación como son los ingresos los mismo que se encuentran en la gerencia de rentas, así mismo el comportamiento en la formulación del presupuesto institucional de apertura, sus procedimientos que se aplican en el

presupuesto participativo, las comisiones que asumen dicha tarea, por ello será indispensable dialogar con autoridades, funcionarios, colaboradores consideramos que también será importante dialogar con los ciudadanos a fin de obtener información directa en la ciudad de Huacho.



CAPÍTULO II

MARCO TEÓRICO

2.1 ANTECEDENTES DE LA INVESTIGACION

2.2. Investigaciones Internacionales

Garay y Rodríguez (2017), su tesis: “Análisis de la recaudación de ingresos propios de municipalidad Provincial Rodríguez de Mendoza”. Su objetivo examinar la organización tributaria como origen de ingresos propios en la Alcaldía del Municipio Tovar del Estado Mérida. Su método de alcance explicativa, de corte transversal de diseño no experimental. En cuanto a la recolección de instrumentos utilizo el cuestionario, la encuesta, observación y dialogo. Finalmente concluyen sin bien es cierto la funciona administrativa cuenta con los padrones permitiendo el control de cumplimiento es importante que la administración municipal mejore los niveles de equipos electrónicos y con la finalidad de contar con información oportuna para la formulación del presupuesto.

Del articulo científico elaborado sobre: “confirma que las políticas tributarias de Chile se han ido perfeccionando y redistribuyendo conforme al impuesto territorial de las municipalidades pobres” (Henriquez,2016, p.21). en el cual se logra opiniones importantes como: “del gravamen territorial una porción queda en Municipios que lo perciben y otra parte se traslada al Fondo Comunal Municipal, de la cual se distribuye ingresos entre la Municipalidades, de mayor a menor” (p.21). así mismo se observa los

diversos reclamos en el proceso de ejecución al respecto se señala: “se hallan investigaciones que afirman que esto ha causado reclamaciones en los municipios pobres a no establecer impulsos para alcanzar otros ingresos, que colaboren a financiar sus labores”. (p.21).

Mina (2016) su tesis “Los Ingresos Tributarios su Incidencia en el Presupuesto del Gobierno Autónomo Descentralizado Municipal del Cantón Esmeraldas, 2012-2015”; con el propósito de estudio como recolectar tributaria incide en el Presupuesto del Gobierno Autónomo Descentralizado Municipal del Cantón, y así contar con los recursos para cumplir con los requerimientos de los ciudadanos. El método de nivel exploratorio, crítica propositiva. Para ello utiliza técnica de análisis, entrevista como sondeo. Finalmente determina la carencia de estrategias que permitan dinamizar los procesos de recaudación con el uso de la tecnología, permitiendo la mejora y oportuno recaudado de impuestos para contar con el presupuesto necesario para educación, parques jardines y otro. (p.55).

2.3. Investigaciones nacionales

Chávez, P. (2018) tesis: “Recaudación tributaria su influencia en Presupuesto de ingresos gobiernos locales de lima norte”, con el objetivo: verificar como influye el recaudo de tributos municipales en la formulación y ejecución presupuestal. Su metodología es aplicada, diseño no experimental, nivel explicativo. Para la obtención de información recurrió a la encuesta, datos que fueron medidos utilizando el coeficiente de alfa de Cronbach. Finaliza precisando que la ciudadanía no ha sido informada de acuerdo con la importancia que significa el recaudo para cumplir con los requerimientos de la ciudadanía.

Pardo, D. (2018) tesis: “Análisis de Recaudación tributaria del impuesto y tasa en gobierno local de Pichari- Cusco”. Su objetivo explicar el proceso de recaudo de tributos municipales en el gobierno local de Pichari. Su método usado es de nivel descriptivo comparativo, para la obtención de datos e información necesaria recurrió a la encuesta. La autora concluye que los resultados son muy variables en cuanto a su recaudo, generado por la falta de coordinación entre la administración tributaria municipal y la ciudadanía.

Jiménez (2017), tesis: “La cultura tributaria su efecto en recaudo predial en la Municipalidad Distrital de Chocope”. La finalidad estuvo orientada a determinar cómo incide la recaudación de impuestos en la ejecución presupuestal. El método usado es de diseño no experimental-transversal de tipo descriptiva. En el trabajo de campo uso la encuesta como instrumento para recolección de información. Finalmente concluye que es importante la práctica de cultura tributaria que permite al ciudadano cumplir con el pago del impuesto por el patrimonio predial.

Mendoza (2017) tesis “Inducción al Pago del Impuesto Predial a través de Esquelas de Cobranza y su Incidencia en la Morosidad de Contribuyentes de la Municipalidad Provincial de Cajabamba 2016”; Establecer como incide las notas de cobranza en la reducción de morosidad en el pago del impuesto al patrimonio predial en gobierno local provincial en Cajabamba. Método usado de enfoque cuantitativo, no experimental de corte transversal. En el proceso de recopilación de data se recurrió a la encuesta como el cuestionario. Producto de ello concluye que la utilización de cupones

es importante sin embargo se debe de incluir el conjunto de la provincia no solo la zona urbana, generando la disponibilidad de los ciudadanos a cumplir con su deber tributario.

2.3.1. BASES TEORICAS

Recaudación tributaria

La práctica de cumplir con el recuadro de tributos es importante en la medida que permite como las personas, inician a cumplir con su deber recurriendo a pago en partes o fraccionando su deuda, al respecto Zamarreño, G. (2015) expresa: “el recaudo se inicia, en la propia actividades por reconocer su cumplimiento e importancia, por su incorporación al presupuesto anual del estado, como precisa la propia norma legal” (p.175).

Para el reconocimiento de deuda tributaria es necesario identificar los contribuyentes afectos a dicho tributos, y a partir de ello determinar la base imponible para determinar la deuda al fisco, sobre ello Valencia y Vergara (2011) explican: “las personas que por actividades personales efectúan pagos de tributos producto de actividades de rentas, generan obligaciones tributarias” (p. 37).

Las actividades generadoras de rentas necesariamente deberán de ubicar los elementos que participan en acciones de orden por prestación de servicios o venta de bienes, en la cual intervienen el comprador como vendedor y de acuerdo con la norma tributaria generar el deber tributario, en ese sentido Valencia como Vergara, (2011) sostienen: toda relación entre acreedor y deudor tributario, son identificados de acuerdo con la normas legales tributarias (p. 91).

Las administraciones de los gobiernos locales aplican diversas estrategias con la finalidad cumplir con el recaudo de los diversos impuestos tasas, y contribuciones, con la finalidad de cumplir con sus presupuestos de ingresos y así contar con sus recursos financieros y ejecutar los proyectos en bien de la ciudadanía, en ese sentido Pérez y Merino (2013) describen en relación al recudo de tributos: “los gobiernos locales aplican estrategias en su jurisdicción con la finalidad de mejorar su recaudación fiscal, realizando procesos de fiscalización y mejorando su base tributaria.

Presupuesto

El presupuesto en el devenir de los tiempos y cambios en la administración económica y financiera en los órganos de gobierno se han ido modificando o ajustándose al contexto internacional, buscando su eficiencia y cumplimiento en el nivel de ingresos como en la capacidad de ejecución de gastos, al respecto Galindo, J. y Guerrero, J. (2015) expresan: el presupuesto tiene diferentes usos y adaptaciones, en el orden conceptual se considera al conjunto de capital que se considera importante para asumir los gastos presupuestales (p.147)

La administración gubernativa requiere contar con la herramienta que ermita medir la ejecución de sus ingresos y gastos, a lo cuales se le denomina presupuesto el mismo que se rige por normas generales y específicas orientados a cumplir con sus proyectos en bien de la ciudadanía, sobre ellos Albi E. et al. (2017), expresan: los aspectos básicos en la planificación se tiene los siguientes: control de actividades que permite el seguimiento de los ingresos y gastos de manera equilibrada en su ejecución del periodo.

Uno de los problemas que suelen presentarse en el presupuesto es la capacidad de gastos, situación que se presenta generalmente por la carencia en ejecución de gastos ello requiere evaluaciones periódicas que permita cumplir con sus ingresos y gastos por lo que está orientada a la búsqueda de calidad sobre lo cual Ortega (2010) manifiesta: la calidad en el gasto esta orientado a dar soluciones en el proceso de ejecución así como su evaluación periódica orientados a cumplir con los requerimientos de la población que busca la atención de su gobierno.

Uno de los aspectos en dicho proceso de distribución adecuada de los recursos, así como en la formulación del presupuesto es precisamente los presupuestos participativos en las cuales se trabaja teniendo en cuenta las prioridades de la población, sobre lo cual, Montecinos (2014), señala: la mejor practica democrática en la administración de ingresos y gastos es el presupuesto participativo herramienta que debe ser asumir la gestión administrativa, concordante con las políticas públicas. Al respecto Wampler, considera: los actores directos de la ciudadanía asumen acción directa en la formulación de los presupuestos participativos como elementos importantes en las políticas públicas. (pp. 354-355).

El accionar de dichos presupuestos participativos es la acción organizada de la sociedad, que participa como sociedad civil, que de acuerdo a los ingresos se permiten considerar los requerimientos en función a sus necesidades, prioritarios pero con sus representantes quienes coordinan con la comisión técnica de la formulación del presupuesto para su consideración, y luego llega al pleno de consejo municipal para su aprobación, en tal sentido Delgado (2006), sustenta sobre presupuesto participativo: “proceso en la cual participa la comisión técnica de presupuesto y los representantes de

la sociedad civil con la finalidad de considerar las exigencias de la sociedad civil organizada, y representada en el presupuesto institucional de apertura municipal” (p.109..

A ello es importante tener en cuenta que el presupuesto público, es la herramienta mediante el cual se considera los ingresos y erogaciones a ser aplicadas en el periodo respectivo, es importante en la medida que permite controlar sus ingresos como sus pago de manera que deberá de ejecutarse los gastos en función a la captación, al respecto Ortega y García (2004) manifiestan: (...) instrumento de gestión orientado a proyectar ingresos como los egresos de acuerdo a los objetivos de la entidad, identificando periodos, por lo que se convierte en importante herramienta para la gestión administrativa (p. 67).

En ese contexto se cuenta con otra medida que permite evaluar el resultado de sus productos ejecutados, si estos responden a las exigencias planteadas por los ciudadanos en el presupuesto participativo, sobre lo cual Valdiviezo (2015) explicaba: (...) presupuesto por resultados se convierta en una táctica de control en relación con la calidad de los productos, cuyos resultados deberán de medirse en cuanto a la calidad, por ello es importante realizar su seguimiento y control (p.10).

2.3. BASES FILOSOFICAS

Recaudación tributaria

El recaudo de tributos desde el punto de vista filosófico es muy antiguo, nace precisamente con la necesidad de aportar para el funcionamiento administrativo y de cumplimiento del estado, con el correr del tiempo se fue convirtiendo en una exigencia y convertirse en la fuente de ingreso más importante con que cuenta el gobierno central y en el caso d ellos gobiernos locales, el recaudo de impuestos tasas

y contribuciones que pasan a formar parte del financiamiento para la ejecución de los planes propuestos como expectativas de la ciudadanía.

Presupuesto

Es la herramienta de suma importancia mediante la cual a partir de la formulación de sus requerimientos se inicia el proyecto por medio del presupuesto participativo como herramienta, que permite escuchar requerimientos de la sociedad organizada, priorizando sus principales necesidades, de manera que el consejo municipal se permite aprobar su presupuesto de ingresos y gastos luego del debate respectivo es aprobado y debe considerar las exigencias de la ciudadanía priorizando, educación, salud, infraestructura de acuerdo a las políticas de la ciudad aprobado por el congreso municipal, y se alinee a las políticas de gobierno regional y nacional.

2.4.DEFINICIONES DE TERMINOS BASICOS

Impuesto al valor del patrimonio predial

Es aquel impuesto que grava al valor de la construcción como de los terrenos ubicados en la jurisdicción geográfica de la municipalidad, para ello a nivel del gobierno regional se emite los cuadros arancelarios que permiten determinar el valor que corresponde pagar hasta en forma cuatrimestral o anual. Para ello los gobiernos locales deberán de contar con catastro municipal debidamente actualizado, teniendo en cuenta que dicho impuesto grava el uso de predios sean como vivienda, comercios, industriales.

Impuesto a la alcabala

Es aquel impuesto administrado por los gobiernos locales, el cual grava las transferencias de propiedades sea a título gratuito u oneroso, en una compra debe pagar el comprador de dicho inmueble, dicha transferencia o valor de transferencia no podrá ser menor al valor del predio consignado en dicha declaración.

Impuesto a espectáculos públicos no deportivos

Es administrado por los gobiernos locales en cuya jurisdicción se realiza dicha actividad, grava la cantidad que abona por la participación en dicho espectáculo no deportivos que generalmente se presenta en locales cerrados, la tasa de dicho impuesto es el 10% sobre el valor de ingreso.

Impuestos a apuestas

Es el tributo que se aplica a la cantidad que abonan en actividades hípcas, o otras similares en cuyas actividades se realizan apuestas, dicho impuesto es asumido por la compañía o entidad que realiza dicha actividad gravada al impuesto, cuya tasa a dichas compañías es el 12%.

Presupuesto de ingresos

Es la determinación de todos los ingresos generados por impuestos, tasas o contribuciones que se aplican los gobiernos locales y que forman parte del presupuesto institucional de apertura, orientado al financiamiento de las actividades de servicios a los ciudadanos de su jurisdicción.

Recursos ordinarios

Están referidos a aquellos ingresos que recaudan los gobiernos locales provenientes de los recaudos de tributos como impuestos, tasas y contribuciones entre ellos los servicios de limpieza pública, serenazgo, seguridad ciudadana y cuando dicho recaudo es realizada por entidad financiera o terceros se descuenta los servicios por dicha actividad.

Recursos por endeudamiento

Los endeudamientos pueden ser a corto, mediano y largo plazo los cuales deberán de ser considerados en el presupuesto a partir del endeudamiento a la cual se tuvo acceso y formara parte de los ingresos, y en la parte de gastos o egresos se tomará en cuenta el pago de la deuda en la cantidad pactada por la entidad financiera, más los gastos financieros que ello genere.

Presupuesto Institucional de apertura

Denominado PIA es aquel instrumento en la cual se consigna los ingresos y egresos por cada periodo, el mismo que debe de ser considerado los trabajos realizados en la fase del presupuesto participativo, de manera que refleje las principales necesidades que requiere la ciudadanía priorizando de acuerdo con las necesidades más importantes como salud, educación, transporte.

2.4. HIPOTESIS DE INVESTIGACION

2.4. Hipótesis General

La recaudación tributaria es de suma importancia para la formulación del presupuesto en la municipalidad provincial de Huaura 2021.

2.5.Hipótesis Específicas

- El impuesto al valor del patrimonio predial si es importante para la formulación del presupuesto de ingresos.
- El recaudo por el impuesto a la alcabala es importante su consideración como recurso ordinario en la formulación del presupuesto municipal.
- Es importante considerar el importe del impuesto a los espectáculos públicos no deportivos como fuente para endeudamiento en el presupuesto municipal.
- Es importante considerar la proyección de recaudo por el impuesto a las apuestas en el presupuesto institucional de apertura en el gobierno local.

2.6. OPERACIONALIZACION DE VARIABLES E INDICADORES

VARIABLE INDEPENDIENTE

Recaudación tributaria

Concepto operativo

Esta referida a la relación existente entre los gobiernos locales y el ciudadano, que como persona natural o jurídica está expuesta a cumplir con el deber tributario, sea esta por servicios o actividades de orden comercial. Es necesario indicar que contribuciones como tasas que se aprueben en el consejo municipal serán aprobadas y publicadas mediante ordenanzas municipales.

Dimensiones

- Tributos a propiedad inmueble
- Tributo a transferencia de inmuebles

- Tributos a los espectáculos
- Tributo a juegos de azar

Indicadores

- Impuesto al valor del patrimonio predial
- Impuesto a la alcabala
- Impuesto a espectáculos públicos no deportivos
- Impuesto a las apuestas

Índices

- Evaluación de ingresos
- Resultados por transferencia
- Producto recaudado
- Satisfacción por ingresos.

VARIABLE DEPENDIENTE

Presupuesto

Concepto operativo

Es la herramienta en la cual se formula desde la formulación, y desarrollo del proceso participativo, que permita programar los ingresos como egresos en un periodo determinado por lo que es la herramienta de suma importancia para la ejecución de sus actividades de cada periodo.

Dimensiones

- Necesidad de programar ingresos
- Generación de tasas y derechos

- Capacidad de gestión.
- Capacidad profesional

Indicadores

- Presupuesto de ingresos
- Recursos ordinarios
- Recursos para endeudamiento
- Presupuesto institucional de apertura

Índices

- Evaluación
- Expectativas
- Eficiencia
- Evaluación de cumplimiento

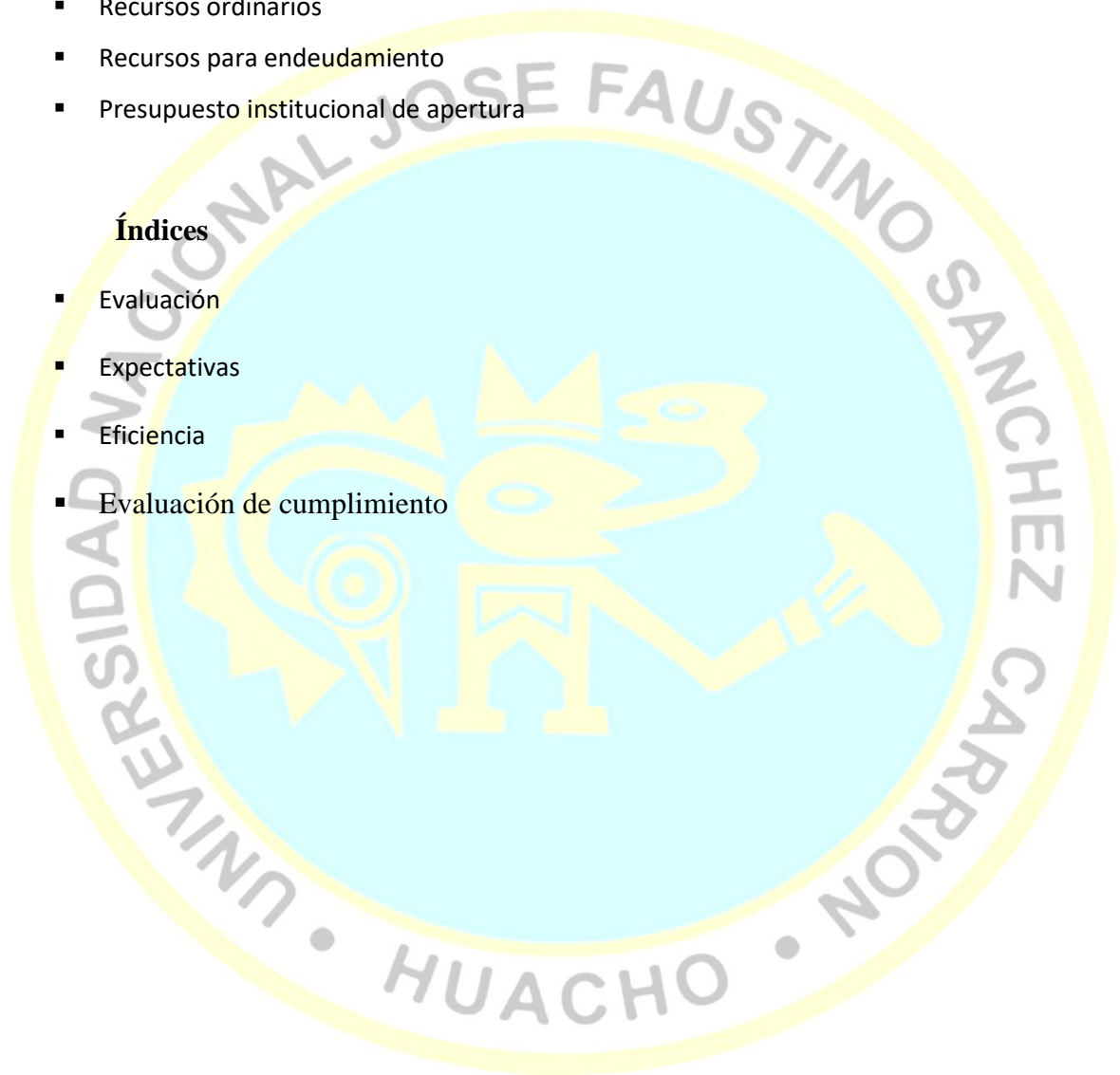

CAPÍTULO III

METODOLOGÍA

3.1 DISEÑO METODOLOGICO

Tipo

De acuerdo con las características del estudio, consideramos que reúne condiciones necesarias para una investigación explicativa – correlacional, asimismo será transversal, considerando que la recolección de información será a tiempo determinado por la entidad.

Nivel

El estudio fue de nivel correlacional, teniendo en cuenta la correspondencia existente entre las variables de estudio como la recaudación tributaria con su relación con los presupuestos municipales que se convierte en las variables de suma importancia en las administraciones de los gobiernos locales.

Diseño

El diseño de indagación es no experimental, considerando que no se permitirá el manipuleo de las variables, conservando la estabilidad básica de las mismas pasando de la utilización de observaciones como de documentos que se obtenga.

Enfoque

Para el presente estudio será de enfoque cuantitativo, en la medida que nos permitirá cuantificar como estimar en valores reales los efectos que se obtengan en el desarrollo de variables *existente, palpable, visible, medible*.

3.2. POBLACION Y MUESTRA

3.2.1 Población

En la ejecución del trabajo de campo nuestra población estuvo constituida por la municipalidad provincial de Huaura por lo que hemos identificado un total de 120 personas entre autoridades, gerentes, colaboradores, principalmente aquellos relacionados en el área de tributación como en presupuesto adicionalmente se recurrirá a especialistas en asuntos de los gobiernos locales principalmente en las áreas relacionadas a las variables materia de la investigación.

3.2.2 Muestra

Para la aplicación de la exploración la muestra corresponde a un grupo de personas determinadas de acuerdo con la población seleccionada. Por lo que el tamaño de la muestra estará constituido por 92 personajes entre autoridades, gerentes, colaboradores y expertos en temas municipales como profesionales, para lo cual utilizaremos la fórmula de muestreo aleatorio simple para estimar proporciones, cuando se trata de una población finita o conocida, la cual se detalla a continuación:

$$n = \frac{Z^2 N p q}{E^2 (N - 1) + Z^2 p q}$$

De dónde:

n= Dimensión de muestra

Z= Nivel (1.96) de confianza.

p= tasa de prevalencia objeto de exploración (0.50)

q.= (1-p) = 0.50

E= Porción de falla o error (0.05)

N= Población

Sustituyendo formula tenemos

$$n = \frac{(1.96)^2 (0.5) (0.5) (120)}{(0.05)^2 (120-1) + (1.96)^2 (0.5) (0.5)}$$

$$n = \frac{115.248}{1.2579}$$

$$n = 91.61$$

$$n = 92$$

3.3 Técnicas e instrumentos de recolección de datos

Cuestionario

Instrumento que nos permitió obtener opinión de los individuos identificados en la muestra seleccionada con la finalidad de contrastar con las hipótesis, de la situación planteada.

Encuestas

Técnica que accedió la obtención de datos, información y opinión de entrevistados relacionados con políticas de recaudo tributario municipal su relación con el presupuesto institucional de apertura que se aplican en el gobierno local de la provincia de Huaura.

Análisis Documental.

Técnica que ayudó en la recolección de datos, documentación la cual será inspeccionada de acuerdo a la aplicación de las políticas y procesos de recaudación de tributos

y su relación con el presupuesto institucional de apertura en el gobierno local de la provincia de Huaura.

Descripción de los instrumentos

Ficha bibliográfica:

Herramienta para ser usada en el conocimiento de planes de recaudación como fiscalización tributaria, su relación o incidencia en la formulación de los presupuestos de ingresos en la administración municipal, así mismo se recurrir al uso de textos, monografías, revistas, periódicos, y trabajos a la cual se tenga acceso en el trabajo de campo, así mismo se recurrirá a información de Internet.

Guía de entrevista:

Herramienta que fue preelaborada teniendo en cuenta las variables adoptadas como los indicadores determinados de manera que se pueda conseguir información importante de las personas seleccionadas de la muestra de manera aleatoria.

Ficha de encuesta:

Instrumento que fue utilizada y preelaborada para su aplicación en el proceso de producción de información y documentación necesaria de manera que se pueda formular interrogaciones a la muestra seleccionado.

Procedimientos de comprobación de la validez y confiabilidad de los instrumentos

Del desarrollo de los instrumentos elaborados que fueron puestos en consulta a profesionales con la experiencia requerida, se requiere que estos sean comprobados para

determinar su confiabilidad, la aplicación de la encuesta (10) como piloto a 92 personas quienes serán determinados al azar entre la muestra determinada entre autoridades, funcionarios, colaboradores y profesionales a prueba de expertos con la finalidad de comprobar la calidad de la información obtenida.

3.4. Técnicas para el procesamiento de información

Técnicas de Análisis

Se tomaron en cuenta la aplicación de las siguientes técnicas:

- Análisis documental
- Conciliación de datos
- Indagación
- Rastreo

Técnicas de Procesamiento de Datos

El trabajo de investigación permitirá procesar los datos e información que se obtengan de las diferentes fuentes por medio de las diversas técnicas como:

- Ordenamiento y clasificación
- Registro manual
- Análisis documental
- Tabulación de Cuadros con porcentajes
- Comprensión de gráficos
- Conciliación de datos

CAPÍTULO IV

RESULTADOS

4.1. ANALISIS DE RESULTADOS

4.1.1. RECAUDO IMPUESTO

Tabla 1

Se cumple con recaudo del impuesto al valor del patrimonio predial en municipalidad provincial de Huaura.

ALTERNATIVAS	Frecuencia		Frecuencia relativa	
	Absoluta	Porcentaje	relativa %	acumulado %
a. Muy satisfecho	29	31.52	31.52	31.52
b. Satisfecho	25	27.17	27.17	58.69
c. Poco satisfecho	19	20.65	20.65	79.34
d. Insatisfecho	10	10.86	10.87	90.21
e. Muy insatisfecho	09	9.78	9.79	100.00
TOTAL	92	99.98	100.00	

Nota: Elaboración propia



Figura 1. Se cumple con recaudo del impuesto al valor del patrimonio predial en municipalidad provincial de Huaura.

INTERPRETACIÓN

En el estudio expositivo como se muestra en la gráfica que antepone los resultados de la encuesta han mencionado, que 31.52% mostraron estar muy satisfechos, se cumple con el recaudo del impuesto al valor del patrimonio predial en la municipalidad provincial de Huaura; el 27.17% registraron estar satisfechos, no obstante un 20.65% consideraron estar poco satisfechos, pero inversamente un 10.87% repasaron estar insatisfechos, finalmente un 9.78% reconocieron estar muy insatisfechos que se cumpla con el recaudo del impuesto al valor del patrimonio predial en la municipalidad provincial de Huaura.

4.1.2. IMPUESTO ALALCABALA

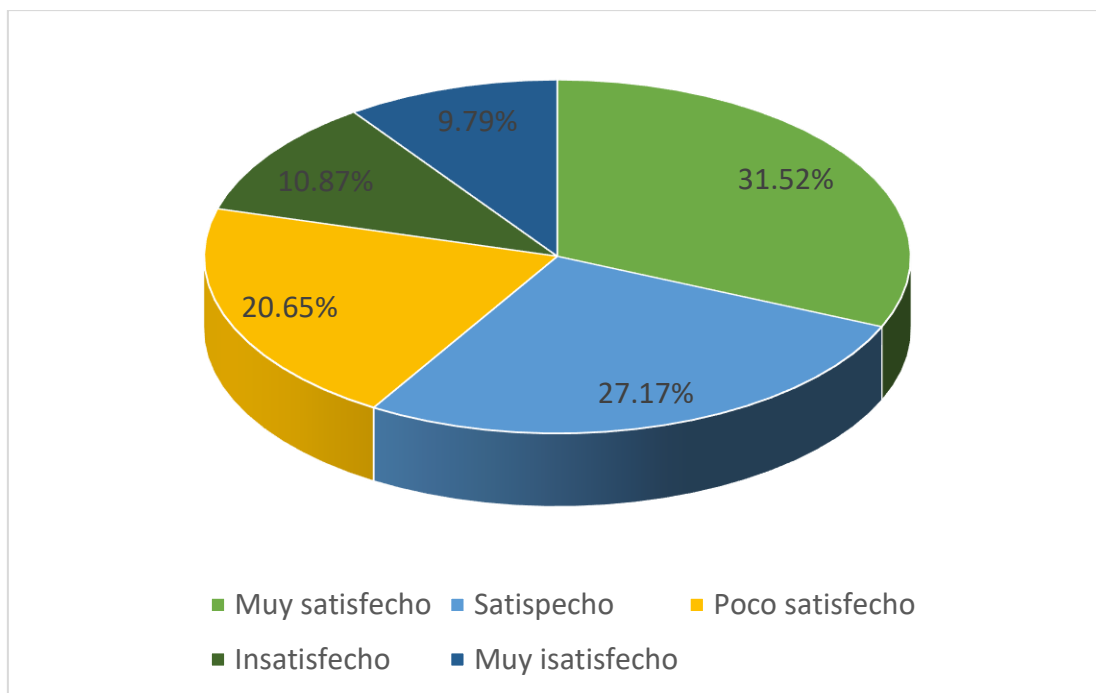
Tabla 2

Se cumple con el recaudo por impuesto a la alcabala en la municipalidad provincial de Huaura.

ALTERNATIVAS	Frecuencia		Frecuencia relativa %	Frecuencia relativa acumulado %
	Absoluta	Porcentaje		
a. Muy satisfecho	28	30.43	30.43	30.43
b. Satisfecho	23	25.00	25.00	55.43
c. Poco satisfecho	20	21.73	21.74	77.17
d. Insatisfecho	17	18.47	18.48	95.65
e. Muy insatisfecho	04	4.34	4.35	100.00
TOTAL	92	99.97	100.00	

Nota: Elaboración propia



Figura 2. Se cumple oportunamente en el recaudo por el impuesto a la alcabala en la municipalidad provincial de Huaura

INTERPRETACIÓN

De la indagación al proceso de respuestas a interrogantes las cuales se exponen en grafica precedente, es necesario indicar un 30.43% opinaron estar muy satisfechos que, Se cumple oportunamente en el recaudo por el impuesto a la alcabala en la municipalidad provincial de Huaura; el 25.00% opinaron estar satisfechos, un 21.74% respondieron estar poco satisfechos, contrariamente 18.48% manifestaron estar insatisfechos, finalmente el 4.35% opinaron estar muy insatisfechos que, se cumpla oportunamente en el recaudo por el impuesto a la alcabala en la municipalidad provincial de Huaura.

4.1.3. ESPECTACULOS PUBLICOS

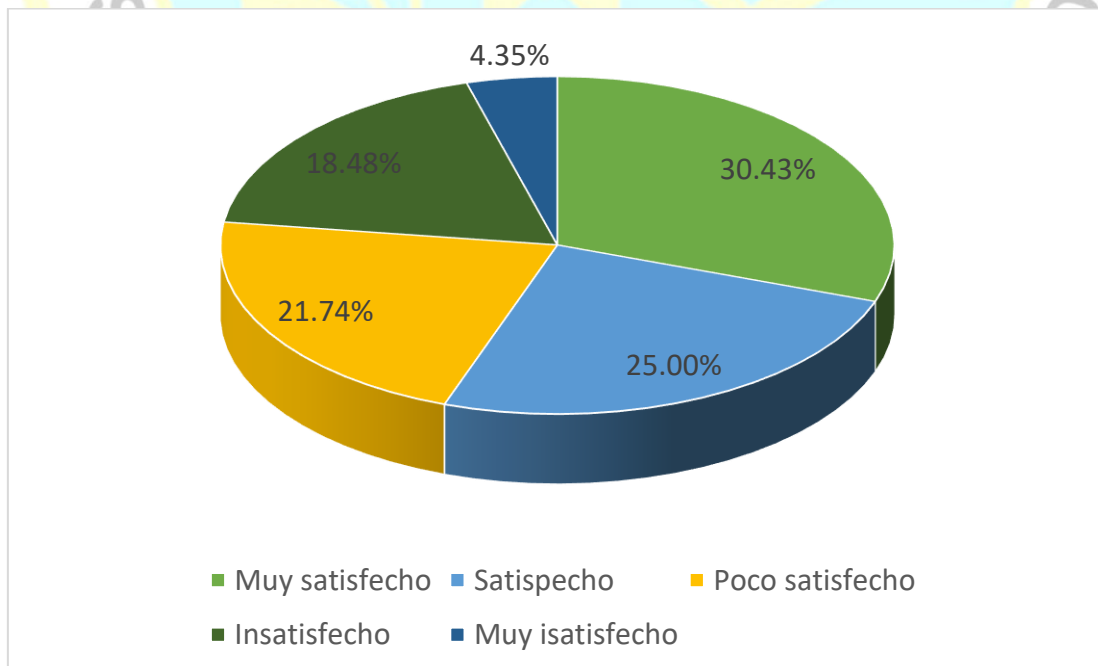
Tabla 3

Se cumple con la recaudación del impuesto a los espectáculos públicos no deportivos en la municipalidad provincial de Huaura

ALTERNATIVAS	Frecuencia		Frecuencia relativa %	Frecuencia relativa acumulado %
	Absoluta	Porcentaje		
a. Muy satisfecho	30	32.60	32.61	32.61
b. Satisfecho	22	23.91	23.91	56.52
c. Poco satisfecho	20	21.73	21.74	78.26
d. Insatisfecho	12	13.04	13.04	91.30
e. Muy insatisfecho	08	8.69	8.70	100.00
TOTAL	92	99.97	100.00	

Nota: Elaboración propia



Figura 3. se cumple con la recaudación del impuesto a los espectáculos públicos no deportivos en la municipalidad provincial de Huaura

INTERPRETACIÓN

En función a interrogante formulada conseguimos apreciar las contestaciones del cual se expresan en grafica que precede es necesario indicar un 32.61% pensaron estar muy satisfechos se cumple con la recaudación del impuesto a los espectáculos públicos no deportivos en la municipalidad provincial de Huaura; el 23.91% opinaron estar satisfechos, un 21.74% respondieron estar poco satisfechos, contrariamente 13.04% manifestaron quedar insatisfechos, finalmente el 8.70% opinaron quedar muy insatisfechos que se cumpla con la recaudación del impuesto a los espectáculos públicos no deportivos en la municipalidad provincial de Huaura

4.1.4. APUESTAS

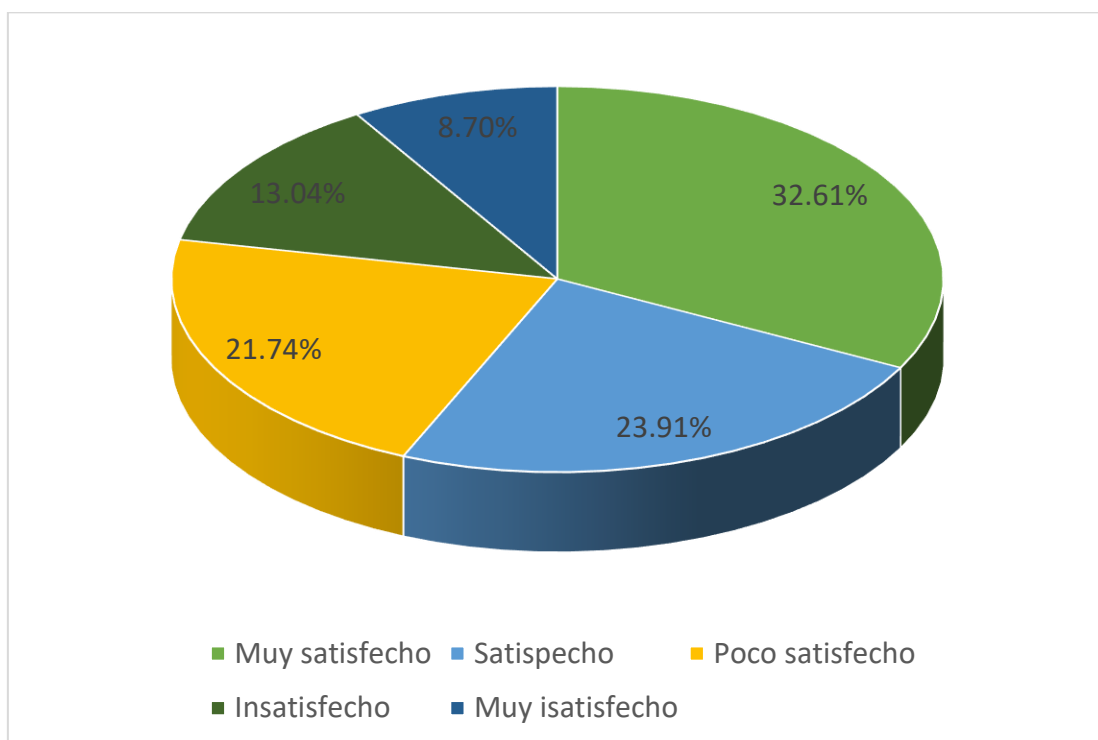
Tabla 4

Se aplica la recaudación impuesta a las apuestas en la municipalidad provincial de Huaura.

ALTERNATIVAS	Frecuencia		Frecuencia relativa %	Frecuencia relativa acumulado %
	Absoluta	Porcentaje		
a. Muy satisfecho	32	34.78	34.78	34.78
b. Satisfecho	21	22.82	22.83	57.61
c. Poco satisfecho	20	21.73	21.74	79.35
d. Insatisfecho	13	14.13	14.13	93.48
e. Muy insatisfecho	06	6.52	6.52	100.00
TOTAL	92	99.98	100.00	

Nota: Elaboración propia



Figura 4. Se aplica la recaudación adecuada por el puesto a las apuestas en la municipalidad provincial de Huaura

INTERPRETACIÓN

Como podemos observar lo descrito por medio de interpretación de la gráfica que antecede nos permite señalar como, un 34.78% consideraron quedar muy satisfechos, se aplica la recaudación adecuada por el puesto a las apuestas en la municipalidad provincial de Huaura, el 22.83% consideraron estar satisfechos un 21.74% poco satisfechos, pero inversamente el 14.13%, consideraron estar insatisfechos, finalmente el 6.52% consideraron estar muy insatisfechos que se aplique la recaudación adecuada por el puesto a las apuestas en la municipalidad provincial de Huaura.

4.1.5. RECAUDACION TRIBUTARIA

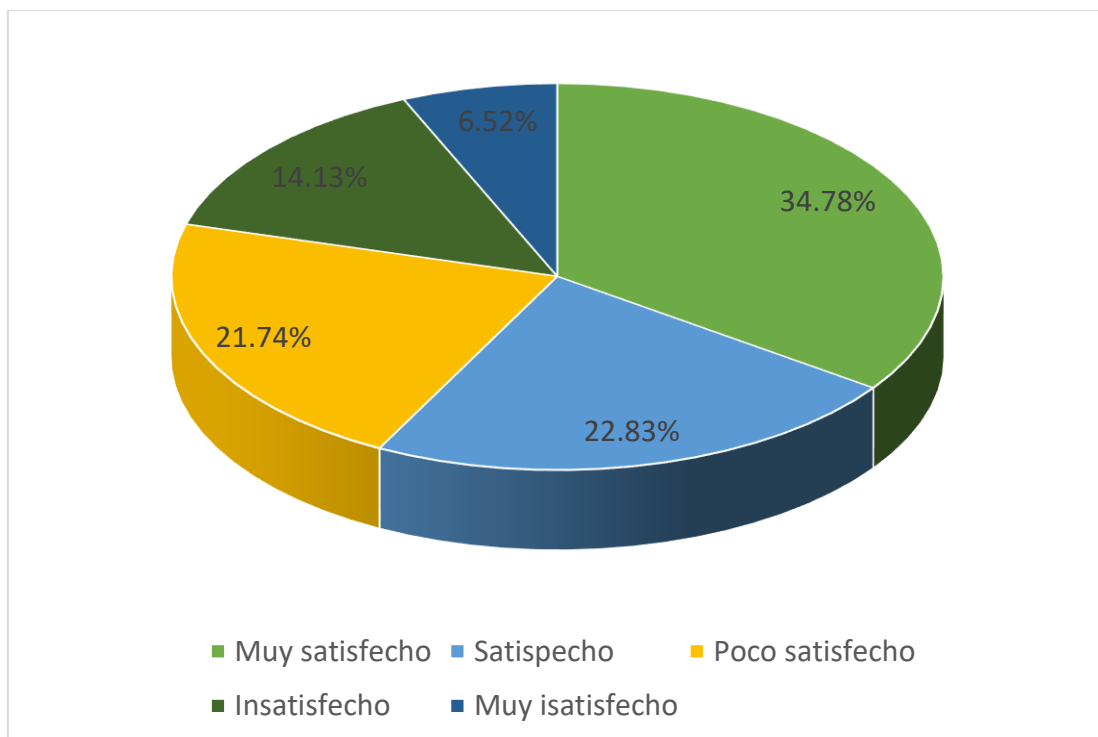
Tabla 5

La recaudación tributaria es importante para la formulación del presupuesto en la municipalidad provincial de Huaura.

ALTERNATIVAS	Frecuencia		Frecuencia relativa %	Frecuencia relativa acumulado %
	Absoluta	Porcentaje		
a. Muy satisfecho	60	65.21	65.22	65.22
b. Satisfecho	20	21.73	21.74	86.96
c. Poco satisfecho	03	3.26	3.26	90.22
d. Insatisfecho	05	5.43	5.43	95.75
e. Muy insatisfecho	04	4.34	4.35	100.00
TOTAL	92	99.98	100.00	

Nota: Elaboración propia



Figura 5. La recaudación tributaria es importante para la formulación del presupuesto en la municipalidad provincial de Huaura

INTERPRETACIÓN

De lo que logramos evidenciar en lo mencionado para absoluciones a interrogantes expresadas en gráfica, anteriormente expuesta, expresan como un 65.22% pensaron estar muy satisfechos que la recaudación tributaria es importante para la formulación del presupuesto en la municipalidad provincial de Huaura; el 21.74% mostraron estar satisfechos; el 3.26% pensaron estar poco satisfechos, sin embargo inversamente el 5.43% respondieron estar insatisfechos, al culminar un 4.35% reconocieron estar muy insatisfechos que la recaudación tributaria sea importante para la formulación del presupuesto en la municipalidad provincial de Huaura.

4.1.6. PRESUPUESTO DE INGRESO

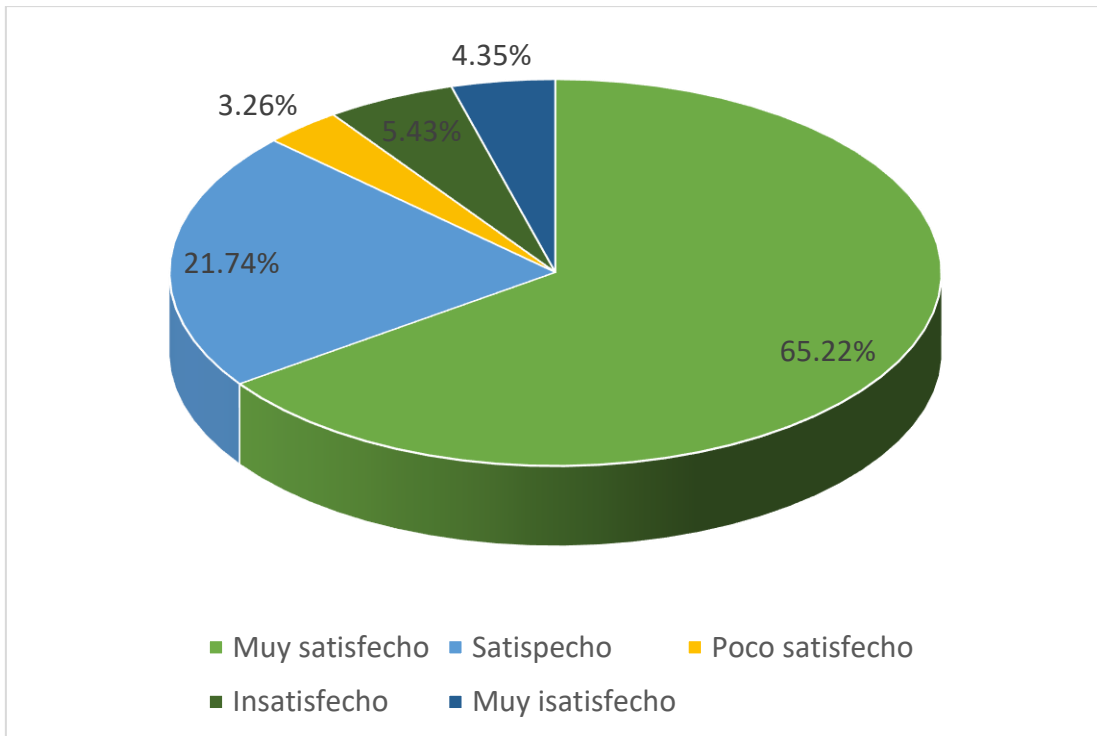
Tabla 6

Se cumple con la formulación del presupuesto de ingresos de manera correcta en la municipalidad provincial de Huaura.

ALTERNATIVAS	Frecuencia		Frecuencia relativa %	Frecuencia relativa acumulado %
	Absoluta	Porcentaje		
a. Muy satisfecho	42	45.65	45.65	45.65
b. Satisfecho	23	25.00	25.00	70.65
c. Poco satisfecho	12	13.04	13.04	83.69
d. Insatisfecho	10	10.86	10.87	94.56
e. Muy insatisfecho	05	5.43	5.44	100.00
TOTAL	92	99.98	100.00	

Nota: Elaboración propia

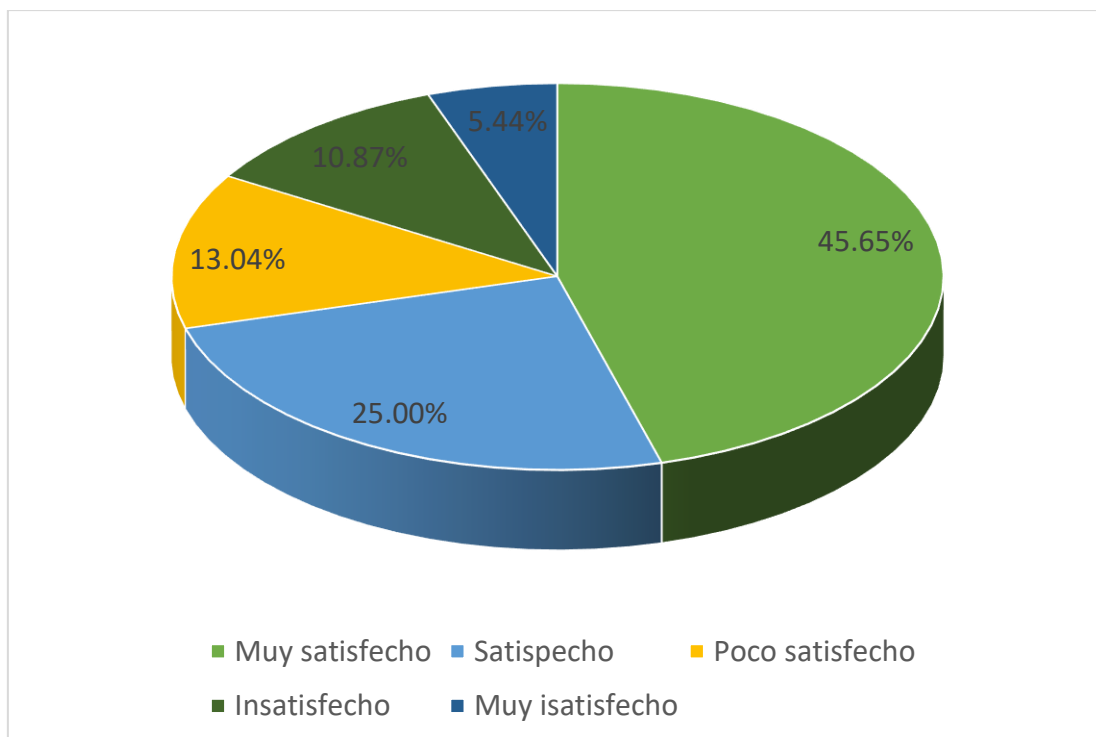

Fuente 6. Se cumple con la formulación del presupuesto de ingresos de manera correcta en la municipalidad provincial de Huaura

INTERPRETACIÓN

De las respuestas a obtenidas las cuales se exponen en la gráfica que antecedente en función a incógnitas esbozadas, conseguimos señalar como un 45.65% opinaron estar muy satisfechos que se cumple con la formulación del presupuesto de ingresos de manera correcta en la municipalidad provincial de Huaura; un 25.00% opinaron quedar satisfechos, un 13.04% opinaron estar poco satisfechos; sin embargo de manera contrariamente el 10.87% opinaron estar insatisfechos que se cumpla con la formulación del presupuesto de ingresos de manera correcta en la municipalidad provincial de Huaura, finalmente un 5.44% opinaron estar muy insatisfechos.

4.1.7. RECURSOS ORDINARIOS

Tabla 7

Se logra recaudar los recursos ordinarios programados en el presupuesto de la municipalidad provincial de Huaura.

ALTERNATIVAS	Frecuencia		Frecuencia relativa %	Frecuencia relativa acumulado %
	Absoluta	Porcentaje		
a. Muy satisfecho	36	39.13	39.13	39.13
b. Satisfecho	19	20.65	20.65	59.78
c. Poco satisfecho	17	18.47	18.48	78.26
d. Insatisfecho	16	17.39	17.39	95.65
e. Muy insatisfecho	04	4.34	4.35	100.00
TOTAL	92	99.98	100.00	

Nota: Elaboración propia



Figura 7. se logra recaudar los recursos ordinarios programados en el presupuesto de la municipalidad provincial de Huaura

INTERPRETACIÓN

Tal como logramos prestar atención a resultados procedentes de interrogación expresada que se describen en la gráfica precedente, podemos señalar que el 39.13% consideraron estar muy satisfechos, con se logra recaudar los recursos ordinarios programados en el presupuesto de la municipalidad provincial de Huaura; el 20.65% consideraron estar satisfechos, un 18.48% consideraron estar poco satisfechos; sin embargo contradictoriamente el 17.39% consideraron estar insatisfechos, finalmente el 4.35% consideraron estar muy insatisfechos que se logre recaudar los recursos ordinarios programados en el presupuesto de la municipalidad provincial de Huaura.

4.1.8. ENDEUDAMIENTO

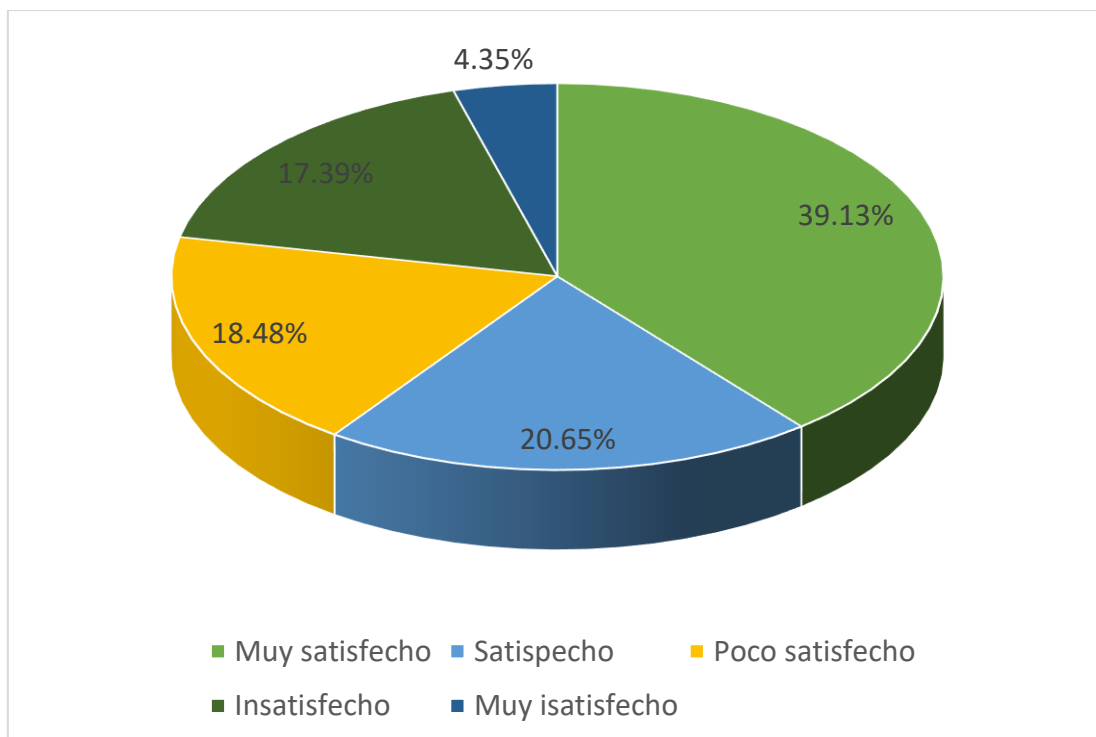
Tabla 8

La municipalidad provincial de Huaura cumple con el pago de los recursos obtenidos por endeudamiento en los plazos previstos.

ALTERNATIVAS	Frecuencia		Frecuencia relativa %	Frecuencia relativa acumulado %
	Absoluta	Porcentaje		
a. Muy satisfecho	38	41.30	41.30	41.30
b. Satisfecho	28	30.43	30.43	71.73
c. Poco satisfecho	17	18.47	18.48	90.21
d. Insatisfecho	04	4.34	4.35	94.56
e. Muy insatisfecho	05	5.43	5.44	100.00
TOTAL	92	99.98	100.00	

Nota: Elaboración propia



Figura 8. la municipalidad provincial de Huaura cumple con el pago de los recursos obtenidos por endeudamiento en los plazos previstos

INTERPRETACIÓN

De acuerdo a los hechos de compilación de procedimientos a incógnitas desarrolladas y mencionadas en gráfica, muestra como un 41.30% calificaron estar muy satisfechos, la municipalidad provincial de Huaura cumple con el pago de los recursos obtenidos por endeudamiento en los plazos previstos; el 30.43% consideraron estar satisfechos; un 18.48% respondieron estar poco satisfechos; sin embargo contrariamente el 4.35% consideraron estar insatisfechos; finalmente un 5.44% opinaron estar muy insatisfechos, que se cumpla en la municipalidad provincial de Huaura cumple del pago de los recursos obtenidos por endeudamiento en los plazos previstos.

4.1.09 PARTE OPERATIVA

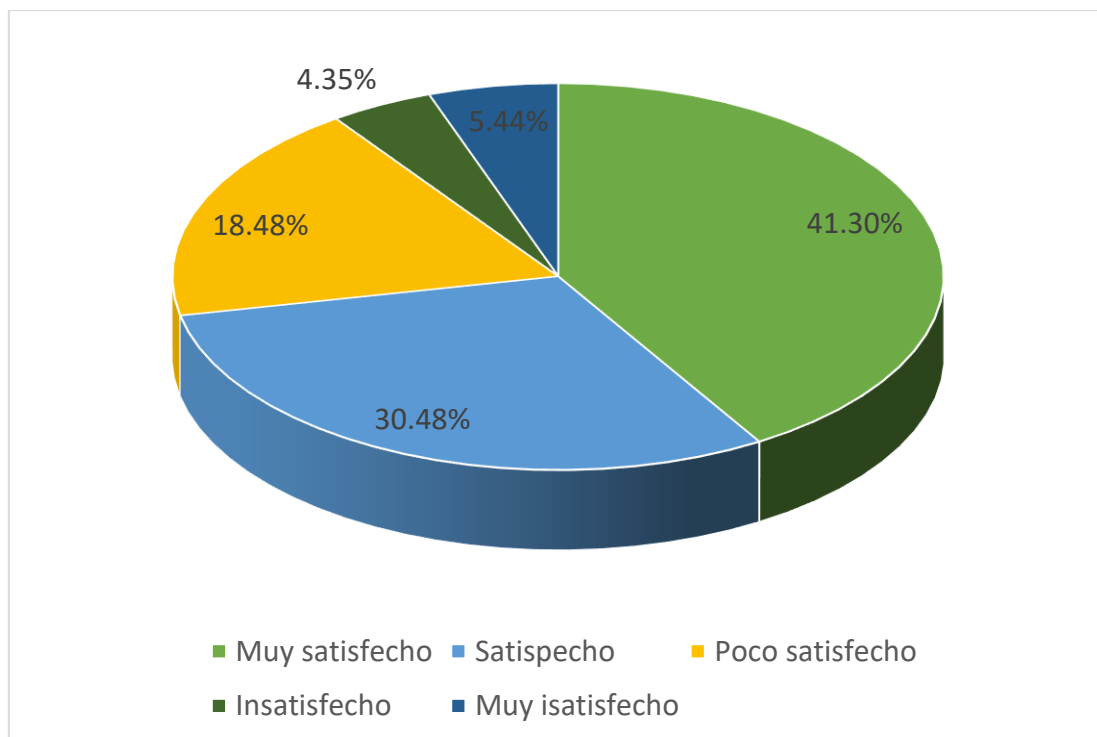
Tabla 9

Se cumple con la aprobación y ejecución del presupuesto institucional de apertura en la municipalidad provincial de Huaura.

ALTERNATIVAS	Frecuencia		Frecuencia relativa %	Frecuencia relativa acumulado %
	Absoluta	Porcentaje		
a. Muy satisfecho	33	35.86	35.87	35.87
b. Satisfecho	22	23.91	23.91	59.78
c. Poco satisfecho	19	20.65	20.65	80.43
d. Insatisfecho	13	14.13	14.13	94.56
e. Muy insatisfecho	05	5.43	5.44	100.00
TOTAL	92	99.98	100.00	

Nota: Elaboración propia



Figura 9. se cumple con la aprobación y ejecución del presupuesto institucional de apertura en la municipalidad provincial de Huaura

INTERPRETACIÓN

Como conseguimos comprobar de las incógnitas expresadas en los cuestionarios y mencionados la gráfica que precede, señalamos como un 35.87% consideraron estar muy satisfecho, se cumple con la aprobación y ejecución del presupuesto institucional de apertura en la municipalidad provincial de Huaura; un 23.91% opinaron estar satisfechos; un 20.65% opinaron estar poco satisfechos; contradictoriamente el 14.13% reflexionaron quedar insatisfechos; finalmente el 5.44% opinaron estar muy insatisfechos, que se cumpla con la aprobación y ejecución del presupuesto institucional de apertura en la municipalidad provincial de Huaura

4.1.10. RECURSOS TRIBUTARIOS

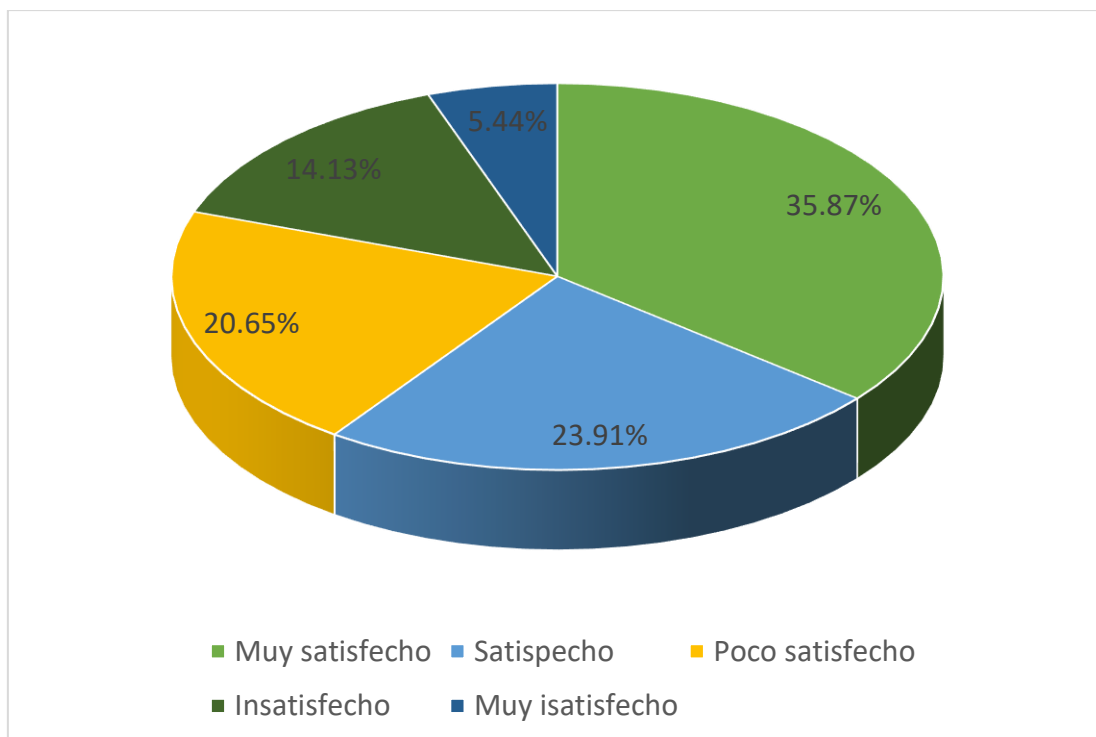
Tabla 10

El presupuesto de la municipalidad provincial de Huaura cuenta con los recursos tributarios programados para el periodo.

ALTERNATIVAS	Frecuencia		Frecuencia relativa %	Frecuencia relativa acumulado %
	Absoluta	Porcentaje		
a. Muy satisfecho	59	64.13	64.13	64.13
b. Satisfecho	15	16.30	16.30	80.43
c. Poco satisfecho	11	11.95	11.96	92.39
d. Insatisfecho	03	3.26	3.26	95.65
e. Muy insatisfecho	04	4.34	4.35	100.00
TOTAL	92	99.98	100.00	

Nota: Elaboración propia



Figura 10. el presupuesto de la municipalidad provincial de Huaura cuenta con los recursos tributarios programados para el periodo

INTERPRETACIÓN

Como logramos corroborar las respuestas a incógnitas desarrolladas se expresan la gráfica que antecede, en tal sentido indicamos que un 64.13% opinaron estar muy satisfechos, el presupuesto de la municipalidad provincial de Huaura cuenta con los recursos tributarios programados para el periodo, un 16.30% consideraron estar satisfechos, el 11.96% consideraron estar poco satisfechos; pero contrariamente el 3.26% consideraron estar insatisfechos, finalmente el 4.35% consideraron estar muy insatisfechos que el presupuesto de la municipalidad provincial de Huaura cuenta con los recursos tributarios programados para el periodo.

4.2. CONTRASTACION DE HIPÓTESIS

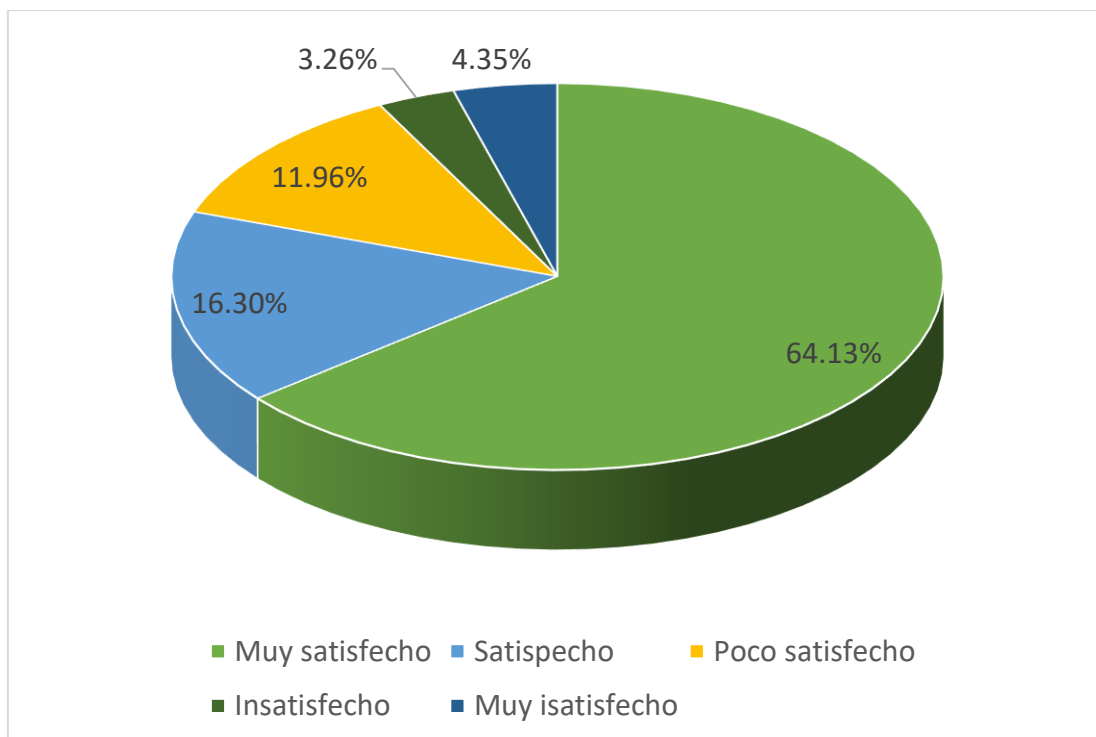
HIPÓTESIS GENERAL:

H₀: La recaudación tributaria, no es de suma importancia para la formulación del presupuesto en la municipalidad provincial de Huaura 2021.

H₁: La recaudación tributaria es de suma importancia para la formulación del presupuesto en la municipalidad provincial de Huaura 2021.

Tabla 11

La recaudación tributaria es importante para la formulación del presupuesto en la municipalidad provincial de Huaura 2021.

	Muy satisfecho	satisfecho	Poco satisfecho	insatisfecho	Muy insatisfecho	TOTAL
a. Muy satisfecho	10	12	4	1	2	29
b. Satisfecho	12	1	6	3	3	25
c. Poco satisfecho	4	6	5	2	2	19
d. Insatisfecho	1	3	2	3	1	10
e. Muy insatisfecho	2	3	2	1	1	9
TOTAL	29	25	19	10	9	92

Nota: Elaboración propia

1.- Estadísticamente para ensayo:

$$p(f) = \frac{(a + b)!(c + d)!(a + c)!(b + d)!}{n!a!b!c!d!}$$

2.- Nivel de categoría como falta por ideal I: $\alpha = 0.05$.

3.- Sistematización estadísticamente: El desplegar su método obtenemos:

$$p(f) = \frac{(20)! (11)! (20)! (11)!}{72! 10! 10! 10! 1!}$$

$$= 0.67E-106$$

4.- Destreza computacional: Entregado un $0.67E-106 < 0.05$, no acepta H_0 .



Figura 11. La recaudación tributaria es de suma importancia para la formulación del presupuesto en la municipalidad provincial de Huaura 2021.

5.- **Conclusión:** La cualidad $0.67 < 0.05$ no admite H_0 . La recaudación tributaria es de suma importancia para la formulación del presupuesto en la municipalidad provincial de Huaura 2021.

HIPÓTESIS ESPECIFICA A:

H₀: El impuesto al valor del patrimonio predial no es importante para la formulación del presupuesto de ingresos.

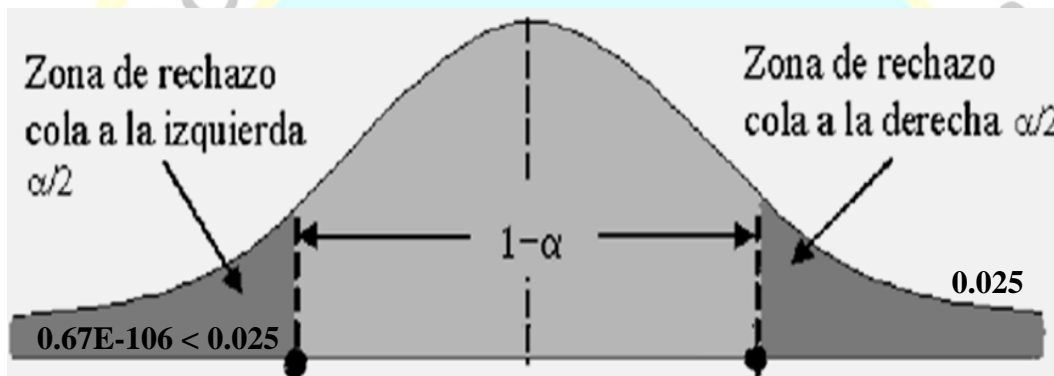
H₁: El impuesto al valor del patrimonio predial si es importante para la formulación del presupuesto de ingresos.

Tabla 12

El impuesto al valor del patrimonio predial es importante para la formulación del presupuesto de ingresos

	Muy satisfecho	satisfec ho	Poco satisfecho	Insatisfeh o	Muy insatisfecho	TOTAL
a. Muy satisfecho	8	11	5	4	0	28
b. Satisfecho	11	0	5	6	1	23
c. Poco satisfecho	5	5	7	2	1	20
d. Insatisfecho	4	6	2	4	1	17
e. Muy insatisfecho	0	1	1	1	1	4
TOTAL	28	23	20	17	4	92

Nota: Elaboración propia

1.- Estadísticamente para ensayo:

$$p(f) = \frac{(a+b)!(c+d)!(a+c)!(b+d)!}{n!a!b!c!d!}$$

2.- Nivel de significancia como falta por ideal I: $\alpha = 0.05$.

3.- Automatización de forma estadística para ensayo: El desplegando

técnica obtenemos:

$$p(f) = \frac{(16)! (2)! (16)! (2)!}{72! 14! 2! 2! 0!}$$

$$= 0.25E-92$$

4.- Habilidad computacional: Entregado un $0.25E-106 < 0.05$, no acepta H_0 .



Figura 12. Impuesto al valor del patrimonio predial si es importante para la formulación del presupuesto de ingresos

5.- Conclusión: A modo $0.25 < 0.05$, no admite H_0 . concluyendo, el impuesto al valor del patrimonio predial si es importante para la formulación del presupuesto de ingresos.

HIPÓTESIS ESPECIFICA B:

H₀: El recaudo por el impuesto a la alcabala es importante su consideración como recurso ordinario en la formulación del presupuesto municipal.

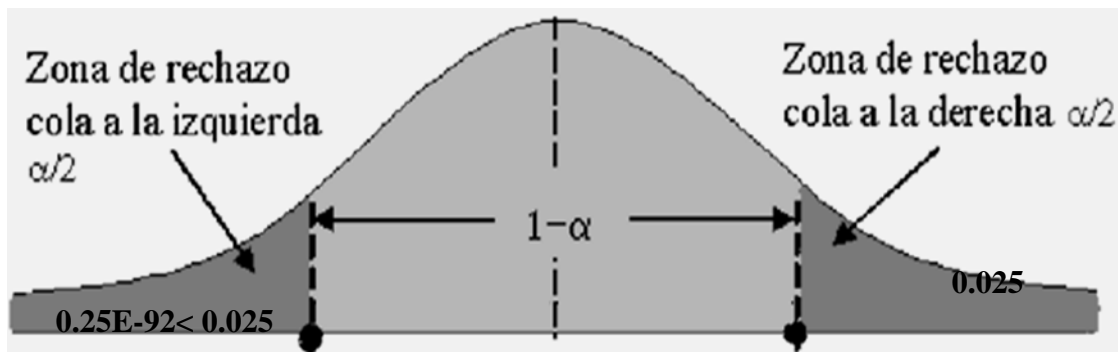
H₁: El recaudo por el impuesto a la alcabala es importante su consideración como recurso ordinario en la formulación del presupuesto municipal.

Tabla 13

Recaudo por el impuesto a la alcabala es importante su consideración como recurso ordinario en la formulación del presupuesto municipal

	Muy satisfecho	satisfecho	Poco satisfecho	Poco satisfecho	Muy insatisfecho	TOTAL
a. Muy satisfecho	10	12	5	2	1	30
b. Satisfecho	12	0	5	4	1	22
c. Poco satisfecho	5	5	6	2	2	20
d. Insatisfecho	2	4	2	2	2	12
e. Muy insatisfecho	1	1	2	2	2	8
TOTAL	30	22	20	12	8	92

Nota: Elaboración propia

1.- Estadísticamente para ensayo:

$$p(f) = \frac{(a+b)!(c+d)!(a+c)!(b+d)!}{n!a!b!c!d!}$$

2.- Grado de significancia en falla por ideal I: $\alpha = 0.05$.

3.- Automatización de manera estadística para prueba: El desplegar su método obtenemos:

$$p(f) = \frac{(14)!(4)!(14)!(4)!}{72!10!4!4!0!}$$

$$= 0.27E-92$$

4.- Habilidad computacional: Entregado un $0.27E-106 < 0.05$, no acepta **H₀**.



Figura 13. Recaudo por el impuesto a la alcabala es importante su consideración como recurso ordinario en la formulación del presupuesto municipal

5.- Conclusión: A manera $0.27 < 0.05$, se refuta H_0 . Concluyendo el recaudo por el impuesto a la alcabala es importante su consideración como recurso ordinario en la formulación del presupuesto municipal.

HIPÓTESIS ESPECIFICA C:

H₀: Es importante considerar el importe del impuesto a los espectáculos públicos no deportivos como fuente para endeudamiento en el presupuesto municipal.

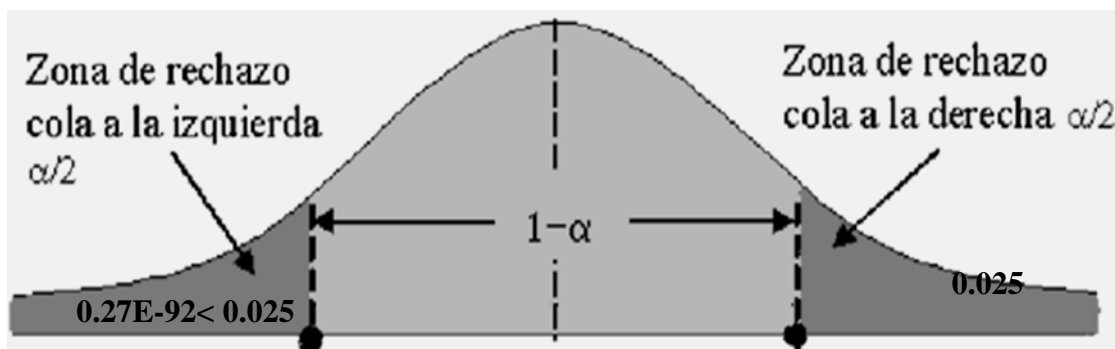
H₁: Es importante considerar el importe del impuesto a los espectáculos públicos no deportivos como fuente para endeudamiento en el presupuesto municipal.

Tabla 14

El recaudo del impuesto a los espectáculos públicos no deportivos es importante para el presupuesto municipal.

Muy	satisfec	Poco	insatisfec	Muy	TOTAL
-----	----------	------	------------	-----	-------

		satisfecho	ho	satisfecho	ho	insatisfecho	
a.	Muy satisfecho	7	13	7	2	1	30
b.	Satisfecho	13	0	4	3	1	21
c.	Poco satisfecho	7	4	4	4	1	20
d.	Insatisfecho	2	3	4	3	1	13
e.	Muy insatisfecho	1	1	1	1	2	6
	TOTAL	30	21	20	13	6	92

Nota: Elaboración propia

1.- Estadísticamente para ensayo:

$$p(f) = \frac{(a+b)!(c+d)!(a+c)!(b+d)!}{n!a!b!c!d!}$$

2.- Nivel en jerarquía como falta por ideal I: $\alpha = 0.05$.

3.- Cómputo de manera estadística para ensayo: El desplegar su método obtenemos:

$$p(f) = \frac{(11)!(4)!(11)!(4)!}{72!7!4!4!0!}$$

$$= 0.24E-108$$

4.- Disposición computacional: Entregado un $0.24E-106 < 0.05$, no acepta **H₀**.



Figura 14. El recaudo del impuesto a los espectáculos públicos no deportivos es importante para el presupuesto municipal.

5.- Conclusión: Así que $0.24 < 0.05$. Refuta H_0 . Se establece es importante considerar el importe del impuesto a los espectáculos públicos no deportivos como fuente para endeudamiento en el presupuesto municipal.

HIPÓTESIS ESPECFICA D:

H_0 : Es importante considerar la proyección de recaudo por el impuesto a las apuestas en el presupuesto institucional de apertura en el gobierno local.

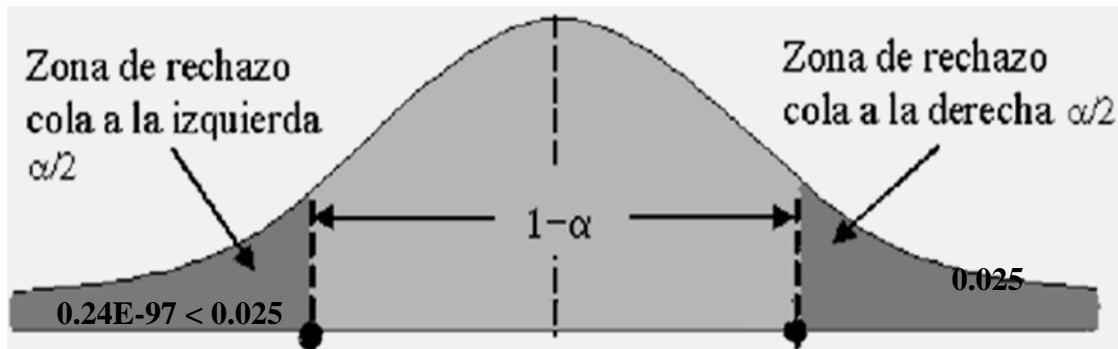
H_1 : Es importante considerar la proyección de recaudo por el impuesto a las apuestas en el presupuesto institucional de apertura en el gobierno local.

Tabla 15

Se considera proyección de recaudo por el impuesto a las apuestas en el presupuesto institucional de apertura en el gobierno local.

Muy satisfecho	satisfec ho	Poco satisfecho	Insatisfec ho	Muy insatisfecho	TOTAL
-------------------	----------------	--------------------	------------------	---------------------	-------

a.	Muy satisfecho	39	17	1	2	1	60
b.	Satisfecho	17	0	1	1	1	20
c.	Poco satisfecho	1	1	0	0	1	3
d.	Insatisfecho	2	1	0	1	1	5
e.	Muy insatisfecho	1	1	1	1	0	4
TOTAL		60	20	3	5	4	92

Nota: Elaboración propia

1.- Estadísticamente para ensayo:

$$p(f) = \frac{(a+b)!(c+d)!(a+c)!(b+d)!}{n!a!b!c!d!}$$

2.- Grado en importancia como falta por ideal I: $\alpha = 0.05$.

3.- Cómputo estadístico para ensayo: El desplegar su método obtenemos:

$$p(f) = \frac{(46)!(7)!(46)!(7)!}{72!39!7!7!0!}$$

$$= 0.75E-106$$

4.- Disposición computacional: Entregado un $0.75E-106 < 0.05$, no acepta H_0 .



Figura 15. Se considera proyección de recaudo por el impuesto a las apuestas en el presupuesto institucional de apertura en el gobierno local.

5.- Conclusión: Así que $0.75 < 0.05$, se contradice H_0 . En consecuencia, se concluye Es importante considerar la proyección de recaudo por el impuesto a las apuestas en el presupuesto institucional de apertura en el gobierno local.

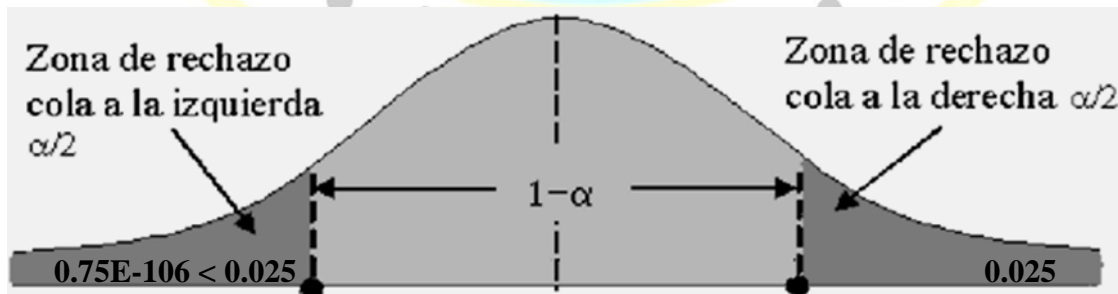

CAPITULO V

DISCUSION

5.1. DISCUSIÓN DE RESULTADOS

Producto de la elaboración y construcción del estado del arte los antecedentes en el contexto internacional como nacional expresan la importancia que significa la formulación del presupuesto en las entidades denominado gobiernos locales, por cuanto permite contar con las políticas de recaudación como fuente importante para formular en dicha herramienta y a partir de ella la programación de diversos gastos orientados al servicios de la ciudadanía, en consecuencia la correcta formulación de los presupuestos permitiendo cumplir con la ejecución de los requerimientos de la sociedad civil organizada y que en la formulación del presupuesto participativo logran incorporar sus requerimientos, situación que es evaluada por el presupuesto por resultados, como estrategia para evaluar la calidad de los productos y la satisfacción a la ciudadanía. Con relación a la recaudación tributaria se coincide que efectivamente es de suma importancia la aplicación de estrategias adecuadas que permitan cumplir con las cantidades programadas sin embargo se plantea la necesidad de mejorar con acciones de fiscalización como de orientación a los contribuyentes sobre la necesidad que implica cumplir con sus pagos, lo cual era revertido a la misma ciudadanía con la ejecución de proyectos como actividades en bien de la ciudadanía. Finalmente se concluye que efectivamente la recaudación tributaria tiene singular importancia en la formulación del presupuesto en los gobiernos locales, lo cual deberá de ser mejorado con políticas adecuadas para efectivizar los procesos de recaudación de manera que se cuente con los recursos necesarios para dichas actividades.

CAPITULO VI

CONCLUSIONES Y RECOMENDACIONES

6.1. CONCLUSIONES

Conclusión General

Como resultado del análisis como reconocimiento de documentación y puesta a prueba se corrobora, la recaudación tributaria es de suma importancia para la formulación del presupuesto en la municipalidad provincial de Huaura 2021.

Conclusión Especifica A:

En la revisión de documentación directa como de las actividades el impuesto al valor del patrimonio predial si es importante para la formulación del presupuesto de ingresos.

Conclusión Especifica B:

Producto de la comprobación entre hipótesis y pruebas de muestra realizadas podemos evidenciar, como el recaudo por el impuesto a la alcabala es importante su consideración como recurso ordinario en la formulación del presupuesto municipal.

Conclusión Especifica C:

En el procedimiento de reconocimiento de documentación como prueba ejecutada se demostró, es importante considerar el importe del impuesto a los espectáculos públicos no deportivos como fuente para endeudamiento en el presupuesto municipal.

Conclusión Específica: D

Finalmente, como producto del estudio de datos y documentación integral se concluye, es importante considerar la proyección de recaudo por el impuesto a las apuestas en el presupuesto institucional de apertura en el gobierno local.



6.2. RECOMENDACIONES

Recomendación General

Autoridades, gerente de administración tributaria y colaboradores deberán aplicar estrategias inclusivas, con la finalidad de mejorar las políticas de recaudación tributaria, considerando la singular importancia para la formulación del presupuesto institucional de apertura en la municipalidad provincial de Huaura 2021.

Recomendación específica A:

Gerencia de administración tributaria, como fiscalización y áreas respectivas deberán de contar con un plan de recuperación de tributos, aplicado exclusivamente al impuesto del valor al patrimonio predial, que por su dimensión es muy importante para la formulación del presupuesto de ingresos.

Recomendación específica B:

Que la gerencia de administración tributaria, como la de obras públicas deberán de contar con un plan de fiscalización en el proceso de transferencia de propiedades, con la finalidad de mejorar la recaudación por el impuesto a la alcabala, teniendo en cuenta su importancia como recurso ordinario en la formulación del presupuesto municipal.

Recomendación específica C:

Que la gerencia de fiscalización tributaria y de educación cultura y deportes con las áreas pertinentes, deberán de realizar acciones de fiscalización con la finalidad de mejorar el recaudo por el impuesto a los espectáculos públicos no deportivos, considerando su importancia en la ejecución del presupuesto municipal.

Recomendación específica D:

Que gerente municipal, de rentas, de educación cultura y de deportes, deberán de contar con un plan de fiscalización con la finalidad que les permita controlar las actividades del recaudo por el impuesto a las apuestas, que forman parte de la ejecución del presupuesto institucional de apertura en el gobierno local.



REFERENCIAS

FUENTES DE INFORMACION

7.1. Fuentes Documentales

Alcántara, A., Leguía, A., Ruiz, N., & Segura, E. (2017). *Plan de negocios para la exportación de Mango Kent en el mercado de Estados Unidos.*

http://repositorio.esan.edu.pe/bitstream/handle/ESAN/1156/2017_MATP_15-2_08_T.pdf?sequence=1&isAllowed=y

Bastidas, K. y Carrera, K. (2022) *Factores asociados en el proceso de producción y comercialización de la Bananera Tres Hermanos del Cantón La Mana, Cotopaxi Ecuador*

Fernandez, Y. (2021) en su tesis: *Plan de negocios para la exportación de poro poro al mercado de países bajos de la asociación de productores agroecológicos ALDAR Cutervo. Pimentel – Perú.*

Rodriguez, F. (2019) en su tesis: *Plan de exportación de conservas de mango ciruelo en ALMIBAR. Universidad de Lima – Perú.*

Chávez, P. (2018) tesis: *Recaudación Tributaria y su influencia en el Presupuesto de Ingresos de las Municipalidades de Lima Norte.*

Jiménez, D. (2017). *La cultura tributaria y su efecto en la recaudación predial en la Municipalidad Distrital de Chocope, año 2016.* (Tesis para Grado de Contador Público). <http://repositorio.ucv.edu.pe/handle/UCV/9972>

Garay, E. y Rodríguez, R. (2017). *Análisis de la recaudación de ingresos propios de la Municipalidad Provincial Rodríguez de Mendoza, 2017. (Tesis para Grado de Contador Público)*. Recuperado de <http://repositorio.upeu.edu.pe/handle/UPEU/907>

Mina, K, (2016) “Los Ingresos Tributarios y su Incidencia en el Presupuesto del Gobierno Autónomo Descentralizado Municipal del Cantón Esmeraldas, periodo 2012-2015”. Ecuador.

Mendoza, H, (2017), “*Inducción al Pago del Impuesto Predial a través de Esquelas de Cobranza y su Incidencia en la Morosidad de los Contribuyentes de la Municipalidad Provincial de Cajabamba 2016*”. Perú.

Prado, D. (2018) tesis: *Análisis de la recaudación tributaria de impuestos y tasa en la Municipalidad Distrital de Pichari – Cusco*.

7.2. Fuentes Bibliográficas

Albi, E., Gonzáles, J., Urbanos, R. y Zubiri, I. (2017). *Economía Pública I. Fundamentos de Presupuestos y Gasto: España. Editorial*. (4ta. Ed.) e https://books.google.com.pe/books?id=5_ktDwAAQBAJ&pg=PP46&dq=presupuesto+de+ingresos&hl=es&sa=X&ved=0ahUKEwiCuYuboPTdAhXJtlkKHYP7B_EQ6AEIRDAF#v=onepage&q=presupuesto%20de%20ingresos&f=false

Delgado, C. (2006). Modelos para la gestión de presupuestos participativos en las 87 delegaciones del distrito federal. Tesis maestría. México D.F. Universidad Iberoamericana.

Matías, D. (2004). Presupuesto Participativo y Democratización, Santo Domingo, República Dominicana: Búho

Mayor, J. (2009). Sistema Nacional de Presupuesto Público. Lima, Perú: Dirección General de Presupuesto Público.

Ortega Cárdenas, A. (2010). Public Finance: State Finance (4th ed). Bogotá, Colombia: 2010. <https://elibro.net/es/ereader/uladech/69122?page=45>.

Ortega, A. y García, H. (2004). Hacienda Pública, Bogotá, Colombia: Ecoe.

Galindo, J., Guerrero, J., (2015). Contabilidad Gubernamental: México. Grupo Editorial Patria, S.A. de C.V. Recuperado de

<https://books.google.com.pe/books?id=ptBUCwAAQBAJ&pg=PA47&dq=DEFINICION+DE+presupuesto+de+ingresos&hl=es&sa=X&ved=0ahUK EwiIyqvhofTdAhUBmVkkHYdeDTUQ6AEIJzAA#v=onepage&q=DEFINICION%20DE%20presupuesto%20de%20ingresos&f=false>

Montecinos, E. (2014). Diseño institucional y participación ciudadana en los presupuestos participativos: Los casos de Chile, Argentina, Perú, República Dominicana y Uruguay. Revista Política y Gobierno del Centro de Investigación y Docencia Económica, A.C. Distrito Federal, México.

Valdivieso, P. (2015). Guía metodológica para la definición, seguimiento y uso de indicadores de desempeño de los Programas Presupuestales, Lima, Perú: Nevá Studio SAC.

Zamarreño, G. (201). UF1817 – Procedimiento de recaudación e inspección de los tributos. España. Editorial Elearning. Recuperado de:

[https://books.google.com.pe/books?id=fbpWDwAAQBAJ&pg=PA175&dq=definicion+sobre+recaudacion+tributaria&hl=es&sa=X&ved=0ahUKEwiFp7vd5sreAhXDjFkKHcnHBJUQ6AEIJzAA#v=onepage&q=definicion %20sobre%20recaudacion%20tributaria&f=false](https://books.google.com.pe/books?id=fbpWDwAAQBAJ&pg=PA175&dq=definicion+sobre+recaudacion+tributaria&hl=es&sa=X&ved=0ahUKEwiFp7vd5sreAhXDjFkKHcnHBJUQ6AEIJzAA#v=onepage&q=definicion%20sobre%20recaudacion%20tributaria&f=false)

7.3 Fuentes Electrónicas

<http://repositorio.unheval.edu.pe/handle/UNHEVAL/4121>.

<http://www.libreroonline.com/peru/libros/46412/alvarado-leon-karina-merle/compras-estatales.html>

<https://doi.org/10.37292/riccva.v3i03.115>

<https://revistasinvestigacion.unmsm.edu.pe/index.php/Aequitas/article/download/15224/13182/>

www.mwf.gob.pe.



ANEXO

INSTRUMENTO PARA LA TOMA DE DATOS

ENCUESTA:

La presente técnica que se presenta es el Cuestionario correspondiente al trabajo de investigación denominado: **“LA RECAUDACION TRIBUTARIA Y SU IMPORTANCIA EN EL PRESUPUESTO DE LA MUNICIPALIDAD PROVINCIAL DE HUAURA 2021”**, Con relación a dicho trabajo se pide que tenga a bien marcar con un aspa (X) la alternativa que según su criterio conteste la pregunta que se formula. Se agradece de antemano por su colaboración.

1. ¿Considera que se cumple con el recaudo del impuesto al valor del patrimonio predial en la municipalidad provincial de Huaura?
 - a. Muy en desacuerdo ()
 - b. En desacuerdo ()
 - c. Indiferente ()
 - d. De acuerdo ()
 - e. Muy de acuerdo ()

2. ¿En su opinión considera que se cumple oportunamente en el recaudo por el impuesto a la alcabala en la municipalidad provincial de Huaura?
 - a. Muy en desacuerdo ()
 - b. Desacuerdo ()

- c. Indiferente ()
- d. De acuerdo ()
- e. Muy de acuerdo ()

3. ¿Considera que se cumple con la recaudación del impuesto a los espectáculos públicos no deportivos en la municipalidad provincial de Huaura?

- a. Muy en desacuerdo ()
- b. Desacuerdo ()
- c. Indiferente ()
- d. De acuerdo ()
- e. Muy de acuerdo ()

4. ¿Considera que se aplica la recaudación adecuada por el puesto a las apuestas en la municipalidad provincial de Huaura?

- a. Muy en desacuerdo ()
- b. Desacuerdo ()
- c. Indiferente ()
- d. De acuerdo ()
- e. Muy de acuerdo ()

5. ¿Considera Usted que la recaudación tributaria es importante para la formulación del presupuesto en la municipalidad provincial de Huaura?

- a. Muy en desacuerdo ()
- b. Desacuerdo ()
- c. Indiferente ()

d. De acuerdo ()

e. Muy de acuerdo ()

6. ¿En su opinión se cumple con la formulación del presupuesto de ingresos de manera correcta en la municipalidad provincial de Huaura?

a. Muy en desacuerdo ()

b. Desacuerdo ()

c. Indiferente ()

d. De acuerdo ()

e. Muy de acuerdo ()

7. ¿Considera usted que se logra recaudar los recursos ordinarios programados en el presupuesto de la municipalidad provincial de Huaura?

a. Muy en desacuerdo ()

b. Desacuerdo ()

c. Indiferente ()

d. De acuerdo ()

e. Muy de acuerdo ()

8. ¿Considera usted que la municipalidad provincial de Huaura cumple con el pago de los recursos obtenidos por endeudamiento en los plazos previstos?

a. Muy en desacuerdo ()

b. Desacuerdo ()

c. Indiferente ()

d. De acuerdo ()

e. Muy de acuerdo ()

9. ¿Considera Usted que se cumple con la aprobación y ejecución del presupuesto institucional de apertura en la municipalidad provincial de Huaura?

a. Muy en desacuerdo ()

b. Desacuerdo ()

c. Indiferente ()

d. De acuerdo ()

e. Muy de acuerdo ()

10. ¿En su opinión el presupuesto de la municipalidad provincial de Huaura cuenta con los recursos tributarios programados para el periodo?

a. Muy en desacuerdo ()

b. Desacuerdo ()

c. Indiferente ()

d. De acuerdo ()

e. Muy de acuerdo ()

Muchas gracias por su apoyo.

