



**UNIVERSIDAD NACIONAL JOSE FAUSTINO SANCHEZ  
CARRION**



**FACULTAD DE CIENCIAS ECONOMICAS, CONTABLES Y  
FINANCIERAS**

**ESCUELA PROFESIONAL DE CIENCIAS CONTABLES Y  
FINANCIERAS**

**TESIS**

**“LOS RIESGOS CREDITICIOS Y SU INCIDENCIA EN LA GESTION  
BANCARIA EN LA PROVINCIA DE BARRANCA 2018”**

**PRESENTADO POR BACHILLER:**

**MARJORIE JAZMIN COLLANTES CHAMORRO**

**PARA OPTAR TITULO DE CONTADOR PUBLICO**

**ASESOR:**

.....  
**MG.CPCC. RAUL MANUEL CANO CURIOSO**

**HUACHO – PERÙ**

**2019**

**NOMBRE DE AUTOR:**

**MARJORIE JAZMIN COLLANTES CHAMORRO**

**ASESOR**

.....  
**MG.CPCC. RAUL MANUEL CANO CURIOSO**

.....  
**MG.CPCC. RAUL MANUEL CANO CURIOSO**

**ASESOR**

**TESIS**

**“LOS RIESGOS CREDITICIOS Y SU INCIDENCIA EN LA GESTION  
BANCARIA EN LA PROVINCIA DE BARRANCA 2018”**

**JURADO EVALUADOR**

**Dr. CPCC. TEODORICO ANGEL VILLANUEVA RODRIGUEZ**

**PRESIDENTE**

**Mg. CPCC. FREDY JAVIER HUACHUA HUARANCCA**

**SECRETARIO**

**CPCC. EMILIO AUGUSTO PALACIOS MARTINEZ**

**VOCAL**

***DEDICATORIA:***

***A MIS PADRES POR APOYARME DURANTE TODA MI CARRERA  
PROFESIONAL***

***AGRADECIMIENTO:***

***A MIS PADRES POR SER PARTE DURANTE MI CAMINO***

***PROFESIONAL, Y A DIOS POR PERMITIRME SEGUIR ADELANTE***

***CUMPLIENDO MIS METAS***

<b>PORTADA</b>	<b>i</b>
<b>CONTRACARATULA</b>	<b>ii</b>
<b>ASESOR</b>	<b>iii</b>
<b>JURADO EVALUADOR</b>	<b>iv</b>
<b>DEDUCATORIA</b>	<b>v</b>
<b>AGRADECIMEINTO</b>	<b>vi</b>
<b>ÍNDICE GENERAL</b>	<b>vii</b>
<b>INDICE DE TABLAS</b>	<b>x</b>
<b>INDICE DE FIGURAS</b>	<b>xi</b>
<b>RESUMEN</b>	<b>xii</b>
<b>ABSTRACT</b>	<b>xiii</b>
<b>INTRODUCCION</b>	<b>xiv</b>
<b>CAPITULO I</b>	<b>1</b>
<b>PLANTEAMIENTO DEL PROBLEMA</b>	<b>1</b>
1.1. Descripción de la Realidad Problemática	1
1.2. Formulación del Problema	3
1.2.1 Problema General	3
1.2.2 Problemas Específicos	3
1.3. Objetivos de la Investigación	3
1.3.1 Objetivo General	3

<b>1.3.2</b> Objetivos Específicos	3
<b>1.4.</b> Justificación de la investigación	4
<b>1.5.</b> Delimitación del Estudio	5
<b>1.6.</b> Viabilidad del Estudio	5
<b>CAPITULO II</b>	<b>6</b>
<b>MARCO TEÓRICO</b>	<b>6</b>
<b>2.1.</b> Antecedentes de la Investigación	6
<b>2.2.</b> Bases Teóricas	9
<b>2.2.1.</b> Riesgos Crediticios	9
<b>2.2.2.</b> Gestión Bancaria	13
<b>2.3.</b> Definiciones Conceptuales	14
<b>2.4.</b> Formulación de Hipótesis	17
<b>2.4.1.</b> Hipótesis General	17
<b>2.4.2.</b> Hipótesis Específicas	17
<b>CAPITULO III</b>	<b>18</b>
<b>METODOLOGIA</b>	<b>18</b>
<b>3.1.</b> Diseño Metodológico	18
<b>3.1.1.</b> Tipo	18
<b>3.1.2.</b> Nivel	19
<b>3.1.3</b> Diseño	19
<b>3.1.4.</b> Enfoque	20
<b>3.2.</b> Población y Muestra	21
<b>3.2.1.</b> Población	21



3.2.2. Muestra	22
3.3. Operacionalización de Variables e Indicadores	24
3.4. Técnicas e Instrumentos de Recolección de Datos	26
3.4.1. Técnicas a Emplear	26
3.4.2. Descripción de los Instrumentos	27
3.5. Técnicas para el Procesamiento de la Información	28
3.5.1 Técnicas de Análisis	28
3.5.2. Técnicas de Procesamiento de Datos	28
<b>CAPÍTULO IV</b>	<b>30</b>
<b>RESULTADOS</b>	<b>30</b>
4.1. Resultados	30
4.2. Contrastación de Hipótesis	50
<b>CAPITULO V</b>	<b>62</b>
<b>DISCUSION, CONCLUSIONES Y RECOMENDACIONES</b>	<b>62</b>
5.1. Discusión	62
5.2. Conclusiones	63
5.3. Recomendaciones	64
<b>CAPITULO VI</b>	<b>66</b>
<b>FUENTES DE INFORMACION</b>	<b>66</b>
6.1. Fuentes Bibliográficas	66
6.2. Referencias Electrónicas	68
<b>ANEXOS</b>	
<b>01 MATRIZ DE CONSISTENCIA</b>	<b>71</b>
<b>02 INSTRUMENTOS PARA LA TOMA DE DATOS</b>	<b>73</b>

## INDICE DE TABLAS

	<b>DETALLE</b>	<b>Pág.</b>
Tabla 1	Se cumple con la evaluación de riesgos operativo en las entidades bancarias en la Provincia de Barranca.	31
Tabla 2	Se aplica la evaluación de riesgos de cumplimiento en instituciones bancarias situadas Barranca.	33
Tabla 3	El riesgo de mercado incide en las entidades bancarias ubicadas en la Provincia de Barranca.	35
Tabla 4	Se cumple con la valoración de peligro bancario de instituciones bancarias ubicadas en la Provincia de Barranca.	37
Tabla 5	Los riesgos crediticios, inciden en la gestión bancaria en las entidades ubicadas en la Provincia de Barranca.	39
Tabla 6	Instituciones bancarias situadas ciudad Barranca, cuentan de recursos financieros para su colocación oportuna.	41
Tabla 7	Los productos bancarios que ofrecen entidades bancarias en la Provincia de Barranca, son aceptados por sus clientes.	43
Tabla 8	Las entidades bancarias cumplen con la colocación oportuna de sus créditos a los clientes en la Provincia de Barranca.	45
Tabla 9	El gestor financiero asume funciones de administrador de finanzas en las entidades bancarias de Barranca.	47
Tabla 10	La gestión bancaria, se fortalece con la ejecución en valoración en peligros crediticios provincia Barranca.	49
Tabla 11	El nivel de riesgo operativo, incide significativamente en los	52

recursos financieros..

Tabla 12	El riesgo de cumplimiento, incide en la recuperación de productos bancarios.	54
Tabla 13	El riesgo de mercado, incide favorablemente para la colocación de créditos.	56
Tabla 14	El nivel de riesgo bancario, incide en el accionar del gestor financiero.	58
Tabla 15	Los riesgos crediticios, inciden sustancialmente en la gestión bancaria.	60

### INDICE DE FIGURAS

		<b>Pág.</b>
Figura 1	Se cumple con la evaluación de riesgos operativo en las entidades bancarias en la Provincia de Barranca.	32
Figura 2	Se aplica la evaluación de riesgos de cumplimiento en instituciones bancarias situadas ciudad Barranca.	34
Figura 3	El riesgo de mercado incide en instituciones bancarias situadas para ciudad Barranca.	36
Figura 4	Se cumple en la evaluación al riesgo financiero en las entidades bancarias ubicadas en la Provincia de Barranca.	38
Figura 5	Los riesgos crediticios, inciden en la gestión bancaria en las entidades ubicadas en la Provincia de Barranca.	40
Figura 6	Instituciones bancarias situadas ciudad Barranca, cuentan sus recursos financieros para su colocación oportuna.	42
Figura 7	Los productos bancarios que ofrecen entidades bancarias en la Provincia de Barranca, son aceptados por sus clientes.	44
Figura 8	Las entidades bancarias cumplen con la colocación oportuna de sus créditos a los clientes en la Provincia de Barranca.	46
Figura 9	El gestor financiero asume funciones de administrador de finanzas en las entidades bancarias de Barranca.	48
Figura 10	La gestión bancaria, se fortalece con la ejecución en valoración en	50

peligros crediticios de provincia Barranca.

Figura 11	El nivel de riesgo operativo, incide significativamente en los recursos financieros..	53
Figura 12	El riesgo de cumplimiento, incide en la recuperación de productos bancarios.	55
Figura 13	El riesgo de mercado, incide favorablemente para la colocación de créditos.	57
Figura 14	El nivel de riesgo bancario, incide en el accionar del gestor financiero.	59
Figura 15	Los riesgos crediticios, inciden sustancialmente en la gestión bancaria.	61

## RESUMEN

**Objeto:** Establecer como los peligros crediticios, inciden de gestión bancaria de ciudad Barranca. **Métodos:** Su poblamiento quedó establecida en 75 personas como: funcionarios, servidores además clientes, concluyentes a través de muestras posibles, manejamos a manera compostura en cualidad de sucesión dicotómica. Por sus dimensiones: Control operativo, ejecución en controles, situación de mercado y debilidad financiera. La convicción, aprobada con diligencia del transcurso de uso de computo SPSS, Traducción 22.0 el molde en reciprocidad por Pearson, con seguridad al 95%. Su experimento en Chi. **Resultados:** Las consecuencias exponen superior proporción (73.02%) empleados, servidores como clientes conformes los riesgos crediticios, inciden en la gestión bancaria, en cuanto a gestión bancaria y evaluación de riesgos crediticios el (63.49%) están de acuerdo. **Conclusión:** Los resultados muestran, los riesgos financieros, inciden sustancialmente en la gestión bancaria en la ciudad en Barranca ( $1.21E-106 < 0.05$ ).

**Palabras Claves:** Riesgos de crédito, gestión bancaria, colocación de créditos.

### **ABSTRACT**

Objeto: Establecer como los peligros crediticios, inciden de gestión bancaria de ciudad Barranca. Métodos: Su poblamiento quedó establecida en 75 personas como: funcionarios, servidores además clientes, concluyentes a través de muestras posibles, manejamos a manera compostura en cualidad de sucesión dicotómica. Por sus dimensiones: Control operativo, ejecución en controles, situación de mercado y debilidad financiera. La convicción, aprobada con diligencia del transcurso de uso de computo SPSS, Traducción 22.0 el molde en reciprocidad por Pearson, con seguridad al 95%. Su experimento en Chi. Resultados: Las consecuencias exponen superior proporción (73.02%) empleados, servidores como clientes conformes los riesgos crediticios, inciden en la gestión bancaria, en cuanto a gestión bancaria y evaluación de riesgos crediticios el (63.49%) están de acuerdo. Conclusión: Los resultados muestran,

los riesgos financieros, inciden sustancialmente en la gestión bancaria en la ciudad en Barranca ( $1.21E-106 < 0.05$ ).

Palabras Claves: Riesgos de crédito, gestión bancaria, colocación de créditos.

## **INTRODUCCION**

En indagación, considerada como: **LOS RIESGOS CREDITICIOS Y SU INCIDENCIA EN LA GESTION BANCARIA EN LA PROVINCIA DE BARRANCA 2018**, la ejecución del estudio como el trabajo de campo, fue de acuerdo a los procedimientos que rigen en el Centro Universitario del cual consta de ítem debidamente estructurados y competentes, de la forma siguiente:

Apartado I: Planteamiento en explicación de los problemas detectados, en que se desarrolló los niveles de riesgos que se presentan en la tramitología de las entidades bancarias, y como el análisis de dichos riesgos tienen singular

incidencia en lo que se conoce como la gestión o administración bancaria, lo cual permite calcular su nivel en correspondencia efectivo en los clientes y la gestión financiera o bancaria por ser parte importante en la gestión de los bancos con sus clientes.

Del Apartado II: Cuadro Hipotético, cuanto a los principales problemas que atraviesan por un lado los clientes, así como la propia entidad bancaria, con la finalidad de analizar los riesgos antes de colocar dichos créditos para el retorno en los capitales, que periódicamente se colocan en los deficitarios, por lo que a diferentes indagaciones ejecutadas por otros competidores, los niveles en riesgos crediticios, en el sentido más amplio de su análisis, así como de la gestión bancaria.

Para el Apartado III: Metodológicamente la forma de identificación sus características a realizar, que considera a 750 personas que formaron parte del poblamiento, de forma dirigida en entidades bancarias para su provincia en Barranca, así como sus clientes que se ubicaron en las mismas oficinas haciendo sus trámites para acceder a un crédito,

Por el Apartado IV: está referida a la explicación de la labora e campo y que se expresa en las respuestas en cuento a las interrogantes que fueron absueltas, para luego contrastarlos con los supuestos y explicarlos por medio de tablas y en las figuras, que nos permite interpretar sus opiniones.

Por su Apartado V: esta la parte en la cual el investigadora señala luego de su desarrollo la confrontación con las respuestas y supuestos para considera las

terminaciones así como diseñar las recomendaciones, encaminadas a proponer las recomendaciones a nivel de aportes que se ofrece teniendo en cuenta como la gestión de riesgos crediticios, inciden en la colocación de créditos a los clientes en la Provincia de Barranca.



## **CAPITULO I**

### **PLANTEAMIENTO DEL PROBLEMA**

#### **1.1. DESCRIPCIÓN DE LA REALIDAD PROBLEMÁTICA**

La Provincia de Barranca, cuenta con un alto crecimiento comercial, y el acceso que tiene a la ciudades de la Sierra central de manera que el movimiento comercial, es muy activo, con ello podemos evidenciar la existencia de diferentes tiendas a nivel nacional que hoy se encuentra realizando sus operaciones en la provincia, como Saga Falabella, Metro, Totas, Plaza Veá, entre otros, lo mismo sucede en los niveles del desarrollo de la agroindustria, hoy existen agricultores que con el apoyo de tecnología, y las entidades financieras, en la búsqueda de capital de trabajo, recurren a ella, inclusive para exportar su productos.

De la visita realizada a las diferentes entidades bancarias que se encuentran en la Provincia como Scotiabank, Banco de Crédito, Internaban, Continental, entre otras

entidades financieras hemos podido observar la presencia de comerciantes a nivel del agro que se presentan a la solicitud de créditos.

De lo señalado indicamos su problemática se presenta, por cuanto las entidades financieras, son sucursales, que en muchos casos no realizan el adecuado control en los individuos con negocios y aquellos debidamente constituidos como empresas quienes apersonan para solicitar un crédito, en muchos casos se accede a dicho crédito, sin una evaluación real de la situación financiera y patrimonial de las empresas, situación que genera, pasividad en el retorno del capital, generando el crecimiento de la cartera pesada, situación que de una u otra manera generara a futuro, las dificultades para la realización de las cobranzas.

En tal sentido consideramos que los riesgos se elevan, por la carencia de un análisis mucho más preciso, en cuanto al retorno del capital, de la misma forma podemos observar que los créditos no se realizan a largo plazo, que debería de pasar por niveles de evaluación que permitan contar con aspectos más importantes en la recuperación y reinversión o colocación de dichos créditos, por la particularidad que se presenta en la provincia, mayor cantidad de pequeños y medianos comerciantes.

## **1.2. FORMULACIÓN DEL PROBLEMA**

### **1.2.1 Problema General**

¿De alguna manera los peligros crediticios, inciden a gestión bancaria en la ciudad Barranca?

### **1.2.2 Problemas Específicos**

a. ¿En alguna medida el nivel de riesgo operativo, incide para los recursos financieros en la ciudad Barranca?

b. ¿De alguna manera un peligro de cumplimiento, incurre en los productos bancarios para ciudad Barranca?

c. ¿De alguna manera el peligro de mercado, incurre para la colocación de créditos en la ciudad Barranca?

d. ¿Por qué su nivel en peligro económico, incide para el accionar de gestor financiero de entidades bancarias por ciudad Barranca?

## **1.3. OBJETIVOS DE LA INVESTIGACIÓN**

### **1.3.1 Objetivo General**

Establecer como los peligros crediticios, inciden gestión bancaria en la ciudad Barranca.

### **1.3.2 Objetivos Específicos**

a. Establecer como el nivel en riesgo operativo, incide los recursos financieros en la Provincia de Barranca.

**b.** Evaluar si el riesgo de cumplimiento, incide en los productos bancarios en la Provincia de Barranca.

**c.** Establecer si peligro en negocios, incide en colocación préstamos para ciudad Barranca.

**d.** Valorar como su nivel en peligro económico, incide para el accionar en gestor financiero para entidades bancarias en la Provincia de Barranca.

#### **1.4. Justificación de la investigación**

Exploración ejecutada consideramos que demuestra, todo lo que ha sido necesario revisión en cuanto a la aplicación de los riesgos crediticios y su incidencia en la gestión bancaria, considerando que, en la ciudad de Barranca, el sector comercial recurre para contar con capital de trabajo al endeudamiento, como alternativa para cumplir con sus negocios.

A este argumento, de lo señalado aceptamos que se justifica, por cuanto nos permitió identificar la incidencia en la gestión bancaria, por cuanto las colocaciones que se realizan por los deficitarios, implica que si estos no son evaluados adecuadamente generan el no retorno del capital, lo cual incide en la generación de los intereses que en muchos casos se vuelven en impagables.

Colectivamente, imaginamos que se justifica su desarrollo por cuanto nos permitió relacionar los riesgos crediticios con gestión financiera y su comportamiento en la provincia de Barranca, las dificultades que suelen presentarse en las entidades

bancarias, cuando no se recuperan las cantidades de dinero colocadas, y en las empresas el pago por cargos de operaciones, no cancelación pertinente en sus cuentas programadas.

### **1.5. Delimitación del Estudio**

Se ha desarrollado con la obtención de información, así como la visita un situ a las oficinas de las entidades bancarias, hemos podido observar que muchos pequeños empresarios no cumplen con puntualidad el pago de sus cuotas programadas en la ciudad Barranquina, especialmente para sociedades medianas o pequeñas.

### **1.6. Viabilidad del Estudio**

Nuestro tesis fue factible su ejecución, en lo que hemos contado con el apoyo en particular de profesionales que laboran para dichas entidades bancarias, como en los aspectos de orden técnicos, recursos competitivos, de capital como económicos, que fueron necesarios para desempeñar en forma oportuna el cometido, además que nuestra estancia en la ciudad de barranca se relaciona con dichas empresas en mi labor profesional.

## **CAPITULO II**

### **MARCO TEÓRICO**

#### **2.1. ANTECEDENTES DE LA INVESTIGACIÓN**

Bazán (2012) el estudio: Estudios de la congregación Financiera en el procedimiento peruano y Márgenes de cánones de Interés: un examen econométrico; por Universidad en Piura. La autora señala la correspondencia reversa en el dominio del clientes como los extremos financieros, desarrolla las variables como morosidad bancaria, intermediación financiera, liquidez, desarrolla su investigación a partir de dos enfoques entre la estructura – conducta – resultados versus estructura financiera. Posterior a la información, como del análisis a los datos obtenidos desarrollo el método experimental, luego de haber realizado la confiabilidad de la información y datos aplicando el modelo estadístico.

Bachiller Gomero (2003) su estudio: Intervención de intermediarios monetarios Crediticios, como Financieros para crecimiento Pequeña como medianas empresas industria textil para Lima, en Universidad Nacional Mayor de San Marcos. El objetivo del estudio permitió identificar fue determinar la calidad en colaboración de terceros económicos, crediticios menos bancario para crecimiento en sus pequeñas como medianas empresas en fragmento de los textiles, en cuanto a diseño de muestra estuvo

constituido de una población y muestra que permitieron la aplicación de los instrumentos entre entrevistas como encuesta, permitió recopilar datos que posteriormente fueron contrastados con las hipótesis propuestas. El investigador, luego de la evaluación y contrastación de las hipótesis, concluye que en la actualidad sus condiciones macroeconómicas se restringen al cometido que tienen pequeñas como medianas empresas de exportación.

Morales (2014), en su exploración: Conducta en el procedimiento de Banca su incidencia par Hacienda como Economías; para obtener nivel de Doctor en Centro Universitario San Martin de Porres. Su investigación asumió el objeto principal, identificar su correspondencia existente en conducta crediticia y nuestras economías del Perú, su tipo de investigación fue aplicada, además no experimental y longitudinal, para ello utilizo los métodos de encuestas y entrevistas, considerando por objetivos, su población estuvo constituida por 38,426 cantidad seleccionada de las entidades financieras, por lo que determino su muestra en 120 clientes. Finalmente el investigador llega a la conclusión, procedimiento bancario coexiste variedad en supresión por lo que observamos centralizaciones de ahorros, créditos como capital orientadas a tipos pequeñas como medianas empresas.

## **2.2. BASES TEÓRICAS**

### **2.2.1. RIESGO CREDITICIO**

La administración en peligros en la colocación de dinero como créditos, a nivel teórico ALVA, (2016) establece: *“es poder identificar la amenaza futura que representan los peligros de sus actividades, el fin impedir su desarrollo; dichos riesgos*

*son peligros para desarrollo de actividades, para neutralizarlos, como impedir que posteriormente presenten conflicto” (p.72).*

Según sobre riesgo crediticio Saavedra & Saavedra (2010) señala: *“como incertidumbre en la recuperación de créditos en el tiempo previsto, que son otorgados a clientes, lo cual se puede convertir en parcial o total” (p.295)*

En cuanto a la evaluación de riesgos Aragonés, Blanco & Iniesta (2009) señalan: *“Su evaluación estará principalmente orientada a detectar su capacidad económica, al cliente, que permita cumplir con el pago de dicha deuda” (p.65).*

A partir desde la opinión en Muñoz (2007) indica: *“forma de valorar los riesgos crediticios, principalmente evaluar el total de sus activos de los clientes en cada periodo con el total del crédito más los intereses a pagar” (p.173).*

En relación a los riesgos de cartera de crédito Flórez (2007) señala: *“ser de suma importancia que, en acuerdos tomados por directorio de compañías, estas sean evaluadas por el área de finanzas, lo cual permite revisar la capacidad de solvencia, que no afecte la liquidez, para cumplir con sus obligaciones” (p. 71).*

En esa función Caicedo, Claramunt & Montserrat (2011) señalan: *“en una organización es reconocida a partir del incumplir de acuerdo al cronograma de pago, de la cual el cliente deja de cumplir con el contrato, lo cual influirá negativamente en la entidad financiera” (p.112).*



*Es en el contexto que genera morosidad y a ello Fernández (2005) indica: “su morosidad puede ser reducida, por una adecuada gestión de cartera, dirigida a valorar su peligro en créditos, función a la evaluación de sus antecedentes del cliente” (p.55).*

En función a la responsabilidad de la evaluación de créditos Vera & Costa (2007) señalan: *“Área financiera deberá de evaluar la situación de cartera de crédito, en relación a la morosidad, situación que se puede presentar por inadecuada administración, en la gestión de cobranzas, por el índice de incobrabilidad” (p. 52).*

En esa misma situación Trejo, Ríos & Almagro (2016) señalan: *“las condiciones entre proveedor y cliente, estará frente a riesgo crediticio, considerando la posibilidad de no pago del deudor, para lo cual se deberá de contar con alternativas que no afecte la cartera de créditos” (p.17).*

### **2.2.2. GESTION FINANCIERA**

Según Solomon, (1965), señala: *"gestión financiera, está referido al uso eficiente, correcto de recursos económicos y financieros, por su importancia que representan los fondos dinerarios en la empresa" (p.13).*

Al respecto según Masie (1979) refiere: *"gestión financiera es una actividad operativa, que desarrolla la organización, responsable de la obtención y utilización de fondos que garanticen el cumplir con sus operaciones" (p. 221).*

A ese respecto Weston, y Brigham, (1998) consideran: “*gestión financiera, es el departamento en la cual se toma decisiones de orden financiero, en los acatamientos para fines como metas de empresa*” (p.551).

Así mismo recurrimos a Howard, y Upton, (1953) quienes indican: “*gestión financiera, considerado como las acciones sobre la ejecución de planes y controles sobre las funciones financieras en la empresa*” (p.127).

Según Bradley, (1984) manifiesta: “*gestión financiera área que forma parte de gestión en la empresa, orientado al uso racional del capital y cuidado en seleccionar fuente de capital orientado a que la dirección alcance sus objetivos*” (p.857).

## **2.3. DEFINICIONES CONCEPTUALES**

### **RIESGO OPERATIVO**

Dicho conocimiento circunscribe al riesgo legal, pero no considera los peligros consecuentes y de notoriedad, así mismo no se considera en cuenta las pérdidas producidas por permutaciones, que se muestran por el ambiente político, mercantil y social. Las desventajas que se coliguen a este tipo de riesgo pueden originarse en fallas en los programaciones, en la conjunto de técnicas, en el procedimiento de la gente, y asimismo, debido a la ingeniosidad de sucesos excesivos.

## **RIESGO DE CUMPLIMIENTO**

Está relacionado a las diligencias autónomas concernientes a la individualización, asesoramiento, monitorea como el reporte de los riesgos de cumplimiento en las compañías, es decir sobre la eventualidad de desafiar riesgos sobre pérdidas financieras, de notoriedad por inobservancia con las normas adaptables.

## **PRODUCTOS BANCARIOS**

Son la financiación de activos en las empresas naturales o jurídicas, sobre la cual se aceptan la firma de contratos, para su acceso y pago de los servicios que por el préstamo de capital en sus diferentes niveles de créditos a corto, mediano y largo plazo pueden darse.

## **RIESGO DE MERCADO**

Es las variaciones de precios de productos a nivel de competencia, se producen en el mercado de capitales, como en el comercio común, es posibilidad implica en muchos casos que las empresas no puedan cumplir en forma oportuna con sus entidades financieras a la cual se apalancaron.

## **COLOCACION DE CREDITOS**

Es el procedimiento mediante el cual la entidad financiera (bancos) realizan las operaciones de evaluación de riesgos, a sus deficitarios, quienes se apersonan a solicitar un endeudamiento financiero, en la cual la entidad se permite evaluar, la capacidad de solvencia que cuenta la individuo original como jurídicamente, tienen como objetivos evaluar el retorno de su capital al dicho banco.

## **RIESGO FINANCIERO**

Es aquella dificultad relacionada con el no cumplimiento de las obligaciones de orden económico en un periodo determinado, entendiendo que las compañías, ponen mayor énfasis en la situación de la dirección y administración de sus recursos financieros, que les permita cumplir oportunamente con las metas trazadas en su periodo para el fortalecimiento de las compañías.

## **RECURSOS FINANCIEROS**

Esta constituido por los activos con que cuenta toda empresa, lo cual le permite medir la situación de solvencia de patrimonio, como la liquidez de compañías por su tiempo terminante, por ello entre sus principales recursos monetarios, podemos señalar el dinero corriente, divisas, acciones, bonos, los créditos, como los ahorros en efectivo.

## **GESTOR FINANCIERO**

Es el administrador de las finanzas en la empresa, quien posee con habilidades de dominio para aplicar y dirigir herramientas que le permitan estar al día en el análisis del comportamiento empresarial, así mismo contar con la capacidad, que le permita que la empresa cuente con la capacidad económica y suficiente para cumplir con sus principales obligaciones.

## **2.4. FORMULACIÓN DE HIPÓTESIS**

### **2.4.1. Hipótesis General**

Los peligros crediticios, inciden sustancialmente para su gestión bancaria en la Provincia de Barranca 2018.

#### **2.4.2. Hipótesis Específicas**

- a.** El nivel de riesgo operativo, incide significativamente en los recursos financieros en la Provincia de Barranca.
  
- b.** El riesgo de cumplimiento, incide positivamente en la recuperación de los productos bancarios en la Provincia de Barranca.
  
- c.** El riesgo de mercado, incide favorablemente para la colocación de créditos en la Provincia de Barranca.
  
- d.** El nivel de riesgo financiero, incide positivamente en el accionar del gestor financiero en entidades bancarias en la Provincia de Barranca.

## CAPITULO III

### METODOLOGIA

#### 3.1. DISEÑO METODOLÓGICO

##### 3.1.1. Tipo

De acuerdo a la problemática propuesta como en relación a sus objetos propuestos, su prototipo del estudio fue estudiosa de orientación cuantitativo-deductivo, con corte colateral – correlacional.

**Cuantitativo**, orientación cual permitió computar como valorar régimen de uso por los análisis de riesgos, crediticios, operativos, financieros, y como éstos inciden en la gestión bancaria de las entidades que operan en la ciudad Barranca.

**Deductivo**, ya que obligatoriamente fueron esbozaron suposiciones, esclarecimiento convendrán como comprobadas al través en diligencia por indagaciones ejecuten para su compromiso operativo.

**Correlacional**, ya que trató por evaluación la correspondencia de los riesgos operativos, crediticios, financieros y como éstos inciden en la gestión que se realizan en las entidades bancarias, que ejecutan los procedimientos de ciudad provinciana.

### **3.1.2. Nivel de Investigación**

Considerando sus particularidades en cálculo del actual asunto tuvo consideración como representación sus versátiles concluyentes por exploración y análisis a nivel de descriptiva e interpretativa de la investigación.

### **3.1.3. Diseño del Estudio**

Su esbozo determinado como indagación es Descriptivo Correlacional, por ello planteó su bosquejo subsiguiente:

**M = ox I oy**

**De adónde:**

M = Tipo escogida.

O = Indagación.

X = Riesgos crediticios

Y = Gestión Bancaria

I = Nivel ascendiente por origen como consecuencia.

### **3.1.4. Enfoque**

Fue cuantitativo, fundamento cual aportó en relación a operaciones realizadas teniendo en cuenta hechos palpables, visibles, conmensurable, el cual permitió inspeccionar los peligros crediticios, inciden para la gestión bancaria, en las entidades que realizan sus actividades financieras en la ciudad Barranca.

## **HISTORICO**

Permitió estar al tanto de noticias en diligencia en los riesgos crediticios, como operativo, si estos son aplicados, y como inciden en la gestión bancaria en las entidades financieras ejecutan las actividades por la ciudad norteña.

## **DESCRIPTIVO**

Expresión de procedimiento permitió representar sus variables trabajadas por la ejecución de sus actividades en las operaciones. Así mismo ayudo en el análisis para descripción en datos como documentación que fue seleccionada sobre actividades de riesgos crediticios, operativos por parte de funcionarios, servidores como consumidores, quienes poseen correspondencia inmediata e indirecta, con sus entidades bancarias quienes realizan sus operaciones financieras en la ciudad Barranca.

## **EXPLICATIVO**

Permitió exponer la comprensión sobre peligros crediticios, operativos, financieros, con el objetivo de verificar si inciden en la administración o gestión bancaria situación que deberá de ser evidenciada determinados metodologías utilizan establecimiento como caracterización en esos peligros, en el propósito, para ejecutar ejercicios para desconfianza para las entidades bancarias ubicadas en la ciudad Barranca.

## **ANALITICO**

Permitió examinar sus programaciones los cuales usan para su desarrollo en su gestión para riesgos crediticios, operativos, su aplicación y su incidencia en la gestión



bancaria que permita prevenir riesgos que afecten su funcionamiento en las entidades bancarias que operan en la ciudad Barranca.

### **3.2. POBLACIÓN Y MUESTRA**

#### **3.2.1. Población**

En el ejercicio del estudio pensamos su poblamiento quedó establecida en 75 individuos entre funcionarios, servidores y clientes quienes tienen correspondencia seguida en sus operaciones en las acciones las cuales se ejecutan para sus entidades bancarias que operan en la Provincia de Barranca, dicha información fue obtenida del registro de cada entidad Bancaria.

#### **3.2.2. Muestra**

Teniendo determinado el poblamiento en indagación en conjunto por individuos. En consecuencia el volumen del modelo, quedo conformada en 63 personas como funcionarios, servidores y clientes, para ello aplicaremos el método de muestra fortuito escueto, permite compensaciones, en el poblamiento definida como acreditada, de tal manera lo detallamos continuidad:

$$n = \frac{Z^2 N p q}{E^2 (N - 1) + Z^2 p q}$$

Adónde:

**n**= Volumen del modelo

**Z**= Importe en coordenada de la parábola estándar en su posibilidad al 95% como seguridad.

**P**= Compensación especialistas, gestores, servidores como clientes quienes expresaron; riesgos crediticios, inciden en la gestión bancaria en la ciudad Barranca. (Obtiene  $P=0.5$ ).

**Q**= Compensación en funcionarios, servidores como especialistas los que enunciaron los peligros crediticios, inciden para gestión bancaria de la Provincia Barranca. ( $Q = 0.5$ , importe tomado íntegro por inexperiencia en  $Q$ ).

**E**= Porción por falta 5%

**N**= Poblamiento

**n**= Volumen recomendable del modelo.

A la sazón, del grado en importancia al 95% como 5% su porción por falta

Substituyendo cálculos poseemos

$$n = \frac{(1.96)^2 (0.5) (0.5) (75)}{(0.05)^2 (200-1) + (1.96)^2 (0.5) (0.5)}$$

$$n = \frac{72.03}{1.1454}$$

$$n = 62.88$$

$$n = 62.88$$

**n**= 63 Individuos (funcionarios, servidores como clientes)

### **3.3. OPERACIONALIZACIÓN DE VARIABLES E INDICADORES**

#### **VARIABLE INDEPENDIENTE**

#### **GESTION DE RIESGOS**

#### **CONCEPTO OPERACIONAL**

Administración de actos orientados a la prevención de faltas o de actos no correctos que ponen en riesgos la posibilidad que no se cumplan los actos aprobados por los directorios de las sociedades o compañías, que están planeadas ejecutarse en un periodo determinado con objetivos aprobados e identificados para atención, en los niveles operativos como económicos financieros.

#### **DIMENSIONES**

- Nivel de control operativo
- Ejecución de controles
- Situación de mercado
- Debilidad financiera

#### **INDICADORES:**

- Nivel de peligro operante
- Riesgo en cumplimiento
- Peligro en clientes
- Nivel en peligro financiero

## **INDICES**

- Cumplimiento en controles
- Evaluación en riesgos
- Comportamiento de mercado financiero
- Evaluación de riesgo bancario

## **VARIABLE DEPENDIENTE (VD)**

### **GESTION BANCARIA**

#### **CONCEPTO OPERACIONAL**

Según López (2018) “La gestión bancaria, es los procedimientos que utiliza la organización bancaria, con el fin de colocarlos en el mercado, constituido por los superavitarios, quienes colocan sus capitales que serán colocados en los deficitarios, con objetivo de facilitar el comercio”.

## **DIMENSIONES**

- Capacidad de recursos financieros
- Cumplimiento con productos bancarios
- Implementación de créditos
- Nivel de gestión financiero

## **INDICADORES**

- Recursos financieros
- Productos bancarios

- Colocación de créditos
- Gestor financiero

## **INDICES**

- Administración de recursos financieros
- Cumplimiento de productos bancarios
- Evaluación de créditos
- Evaluación a gestor económico

### **3.4. TÉCNICAS E INSTRUMENTOS DE RECOLECCIÓN DE DATOS**

#### **3.4.1 Técnicas a emplear**

El compromiso de actos en la investigación fue ineludible su uso en numerosas tecnologías como en los más significativos por ello esgrimirán los subsiguientes:

##### **1) Encuestas.**

Pericia cual consentirá lograr informe las diversas individuos que fueron identificadas de manera aleatoria para el modelo, el cual consienta obtención de consecuencias en cuanto a los peligros crediticios, operativos como éstos inciden para la gestión bancaria, en las entidades que realizan sus actividades operativas en la ciudad Barranca.

##### **2) Análisis Documental.**

La habilidad consentirá ejecutar las observaciones en informaciones, como averiguación con cual disponga de compañía, la cual constituirá porción en las informaciones de libros de autores especializados, que se correspondencia con el

discernimiento sobre los riesgos financieros, crediticios, y como éstos inciden en la gestión bancaria en las entidades que operan en la Provincia de Barranca.

### **3.4.2. DESCRIPCION DE LOS INSTRUMENTOS**

#### **1. Ficha bibliográfica:**

Dicho herramienta fue empleada en proceso de escogimiento en textos, obras descriptivos, artículos, párrafos, como circunstancias en indagación, a modo del espacio virtual en correspondencia con los riesgos crediticios, así como la gestión bancaria en las instituciones que operan en la ciudad Barranca.

#### **2. Guía de entrevista:**

Con dicha herramienta fueron aplicados encuestas a funcionarios, servidores como a interesados quienes poseen correspondencia seguida e indirecta con sus actividades que se realizan las entidades bancarias, en su relación con sus clientes y actividades en el mercado financiero.

#### **3. Ficha de encuesta:**

Instrumento que fue utilizado en proceso de acopiamiento de documentos como datos de funcionarios, servidores como consumidores.

Ordenamientos para demostración en su eficacia como confidencialidad en sus instrumentales.

Instrumentos que fueron ejecutados en diversos funcionarios, administradores, servidores y clientes que cuentan con práctica demandada, como a opinión de

especialistas. Por evidenciar la confidencialidad aplicarán averiguación (10) interrogantes modelos que se aplicara en 63 individuos como funcionarios, servidores como clientes en entidades Bancarias que se encuentran operando en la Provincia de Barranca.

### **3.5. TÉCNICAS PARA EL PROCESAMIENTO DE LA INFORMACIÓN**

#### **3.5.1 Técnicas de Análisis**

Utilizaremos en sus subsiguientes métodos:

- Observaciones fundamentada
- Concordancia con antecedentes
- Investigaciones
- Búsqueda

#### **3.5.2 Técnicas de Procesamiento de Datos**

En los procesos para información que obtengan de los distintos orígenes entre otros:

- Categorización como codificación
- Exploración manejable
- Estudio fundamentado
- Tabular como figuras porcentuales
- Agudeza en figuras
- Concordancia con antecedentes

Utilizó los procesos estadísticos de SPSS (Statistical Package for Social Sciences), Adaptación 21.0 por piloto en correspondencia por Pearson en el grado de seguridad al 95%.



## **CAPÍTULO IV**

### **RESULTADOS**

#### **4.1. RESULTADOS**

Los trabajos son exploración, necesariamente deberán predominar en propuestas que presentan resultados, del análisis de los datos como documentación recopilada, de la misma forma se recurrió a las opiniones de diferentes textos de expertos, o especialistas sobre el tema de investigación, y la gran mayoría coincidieron, que los riesgos en la colocación de los créditos, como esta inciden en la gestión administrativa de las entidades bancarias, en el presente caso ubicadas en la Provincia de Barranca, lo cual nos muestra que efectivamente el desarrollo y mejoramiento en la administración de los recursos en las entidades financieras, deberán de tener en cuenta principalmente el riesgo crediticio, lo significa la evaluación a quienes se colocaran los recursos, analizando la capacidad de retorno del capital, en el periodo determinado, buscando siempre la maximización de los niveles de control como efecto, que implica desarrollar planes de mejora en la instituciones financieras. Las respuestas los podemos evidenciar en las tablas los cuales expresan la situación de entender el comportamiento de los riesgos bancarios, de la misma forma se presentan en las gráficas a nivel porcentual.

#### 4.1.1. EVALUACION DE RIESGOS

Tabla 1. Efectúa la valoración de riesgos operativos en las entidades bancarias

<b>ALTERNATIVAS</b>	<b>Frecuencia</b>	<b>Porcentaje</b>	<b>Porcentaje válido</b>	<b>Porcentaje acumulado</b>
<b>a.</b> De acuerdo	35	55.55	55.55	55.55
<b>b.</b> En desacuerdo	23	36.50	36.51	92.06
<b>c.</b> Desconocen	05	7.93	7.94	<b>100.00</b>
<b>TOTAL</b>	<b>63</b>	<b>99.98</b>	<b>100.00</b>	

*Nota: Elaboración propia*

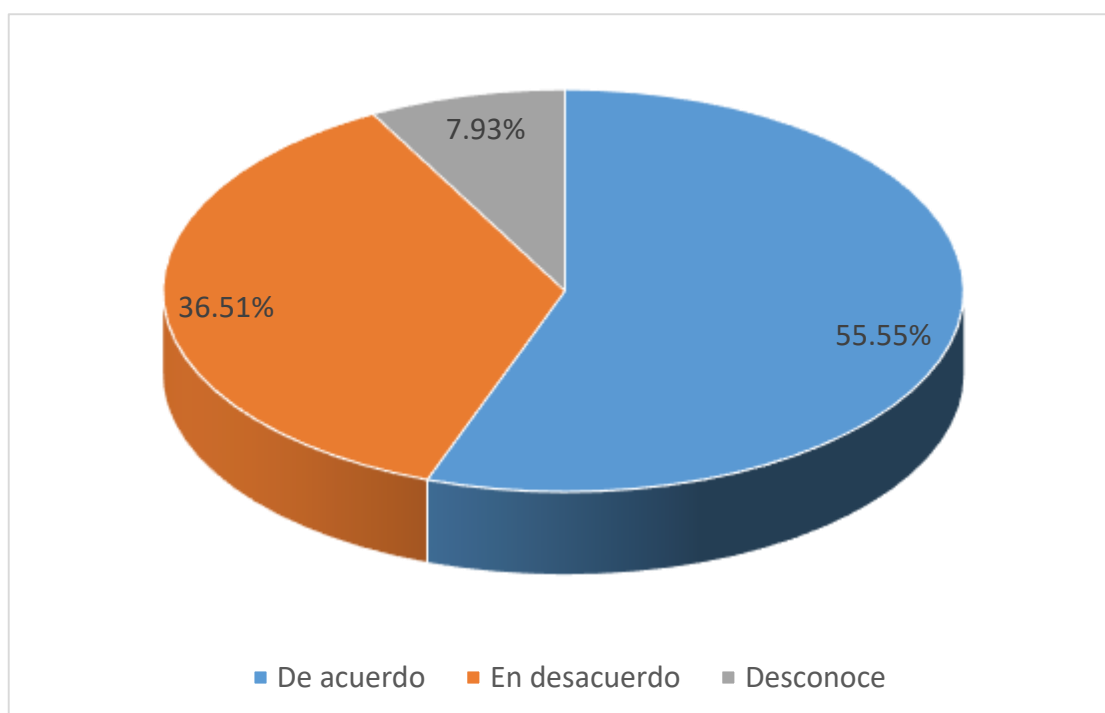

*Figura 1. Se cumple con la evaluación de riesgos operativos en las entidades bancarias*

## INTERPRETACIÓN

Tal como observamos las contestación de interrogación manifestada podemos evidencia por el ítem que antecede, un 55.55% reflexionaron quedar en compromiso, efectúa la evaluación en los riesgos operativos para las entidades bancarias en la Provincia de Barranca; sin embargo un 36.51% consideraron estar en disconformidad efectúe en la evaluación en riesgos operativos de sus entidades bancarias situadas por ciudad Barranca, y posteriormente un 7.94% respondieron su desconocimiento sobre interrogante planteada.

#### 4.1.2. PELIGROS EN EJECUCION

Tabla 2. Aplica la valoración en peligros a desempeño de instituciones bancaria.

<b>ALTERNATIVAS</b>	<b>Frecuencia</b>	<b>Porcentaje</b>	<b>Porcentaje válido</b>	<b>Porcentaje acumulado</b>
<b>a.</b> De acuerdo	31	49.20	49.21	49.21
<b>b.</b> En desacuerdo	26	41.26	41.27	90.48
<b>c.</b> desconoce	06	9.52	9.52	<b>100.00</b>
<b>TOTAL</b>	<b>63</b>	<b>99.98</b>	<b>100.00</b>	

*Nota: Elaboración propia*

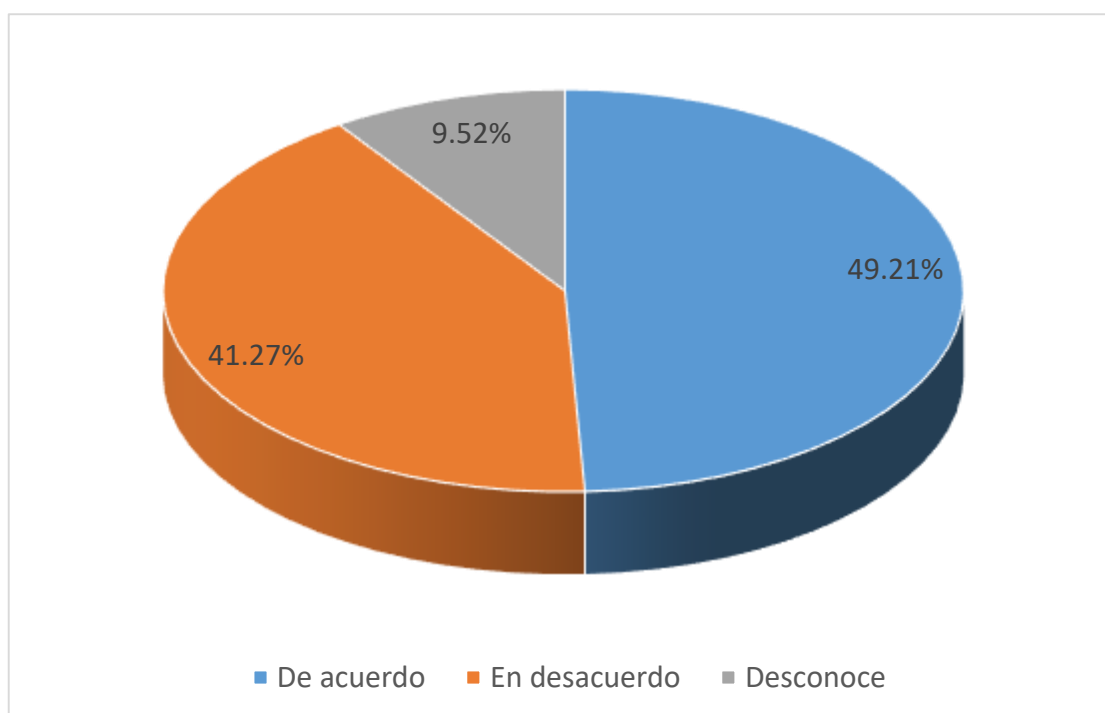

*Figura 2. Aplica la valoración en peligros a desempeño de instituciones bancaria.*

## INTERPRETACIÓN

De acuerdo a los resultados que manifiestan por el ítem que antecede, obtenemos indicar, un 49.20% opinaron quedar conforme, en cual aplica su valoración en peligros por observancia para las entidades financieras ubicadas en la ciudad Barranca; no obstante inversamente un 41.27% consideraron estar en desacuerdo, aplique la evaluación de riesgos de cumplimiento en las entidades financieras situadas por ciudad Barranca, últimamente un 9.52% manifestó su desconocimiento en relación a interrogante formulada.

#### 4.1.3. MERCADO ENTIDADES FINANCIERAS

Tabla 3. Riesgo en mercado incide para entidades bancarias situadas en ciudad Barranca.

<b>ALTERNATIVAS</b>	<b>Frecuencia</b>	<b>Porcentaje</b>	<b>Porcentaje válido</b>	<b>Porcentaje acumulado</b>
a. De acuerdo	33	52.38	52.38	52.38
b. En desacuerdo	26	41.26	41.27	93.65
c. Desconoce	04	6.34	6.35	<b>100.00</b>
<b>TOTAL</b>	<b>63</b>	<b>99.98</b>	<b>100.00</b>	

*Nota: Elaboración propia*

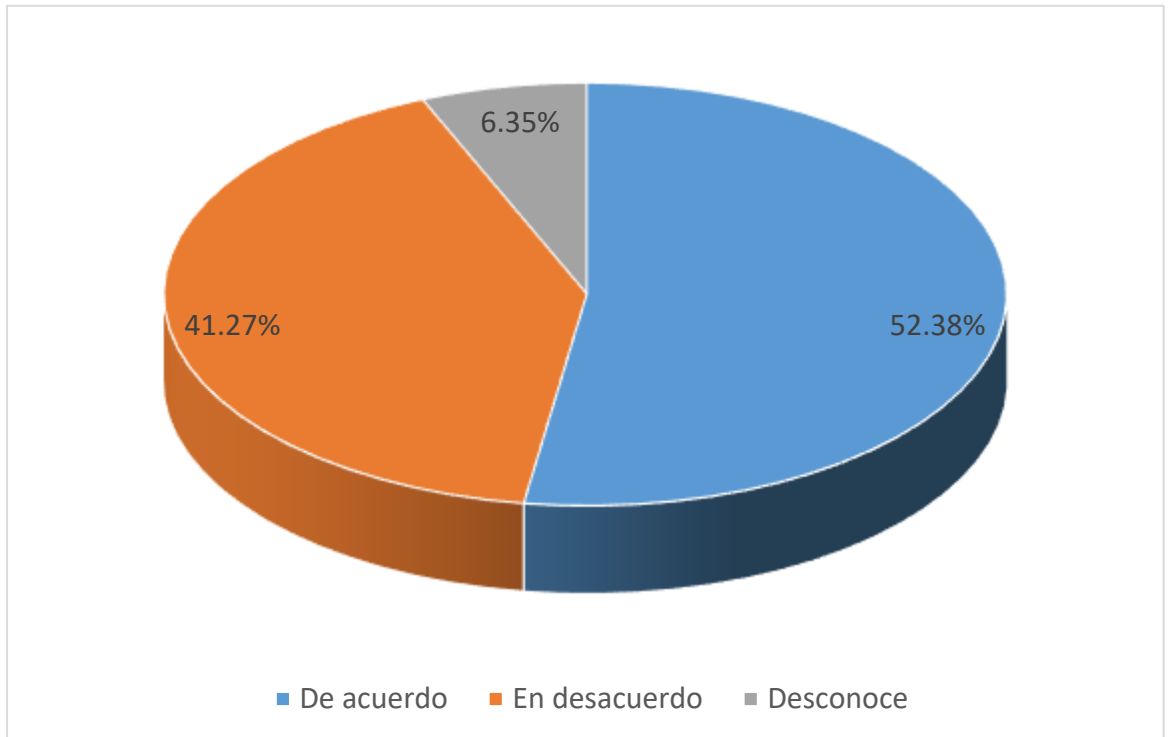

*Figura 3. Riesgo en mercado incide para entidades bancarias situadas en ciudad Barranca.*

### **INTERPRETACIÓN**

Prestar atención las consecuencias derivadas del interrogatorio manifestada cual exponen por los párrafos anteriores, conseguimos marcar un 52.38% opinaron existir conforme, un riesgo en mercado incide para entidades bancarias situadas ciudad Barranca; pero contradictoriamente un 41.27% opinaron existir en desacuerdo que un riesgo de mercado incida en las entidades bancarias situadas por ciudad Barranca, últimamente un 6.35% manifestó desconocimiento en relación a interrogante formulada.

#### 4.1.4. EVALUACION RIESGO FINANCIERO

Tabla 4. La evaluación en riesgo financiero de las entidades bancarias ubicadas en la Provincia de Barranca

<b>ALTERNATIVAS</b>	<b>Frecuencia</b>	<b>Porcentaje</b>	<b>Porcentaje válido</b>	<b>Porcentaje acumulado</b>
a. De acuerdo	34	53.96	53.97	53.97
b. En desacuerdo	24	38.09	38.09	92.06
c. Desconoce	05	7.93	7.94	<b>100.00</b>
<b>TOTAL</b>	<b>63</b>	<b>99.98</b>	<b>100.00</b>	

*Nota: Elaboración propia*



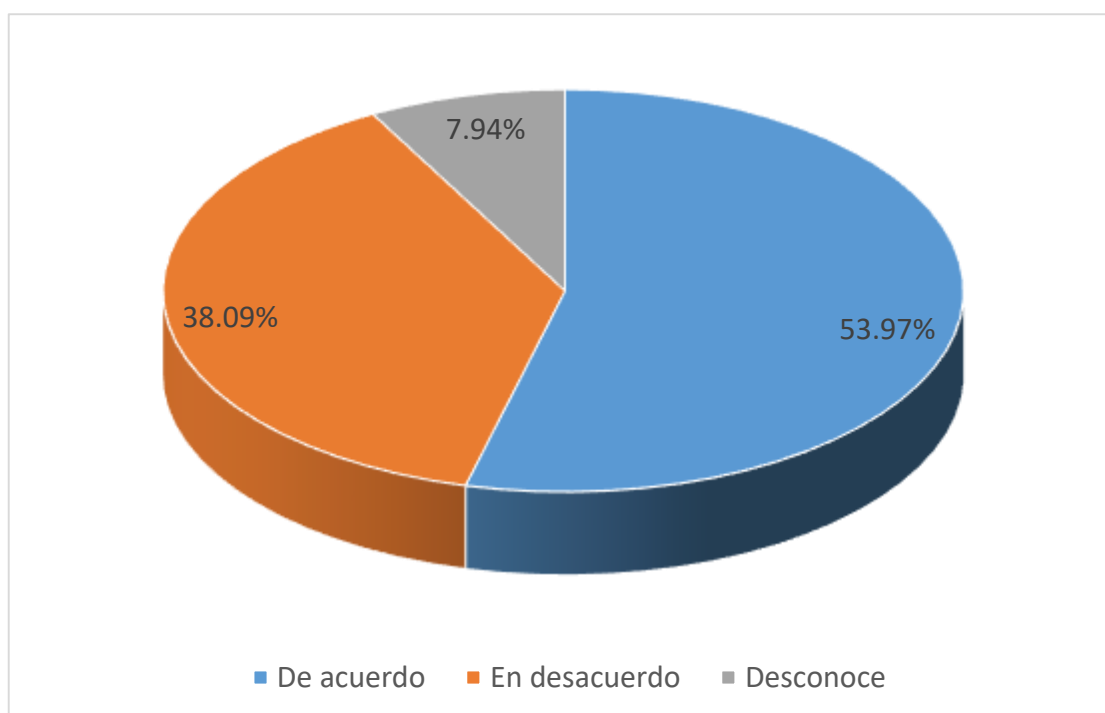

*Figura 4. La evaluación en riesgo financiero de las entidades bancarias ubicadas en la Provincia de Barranca*

## INTERPRETACIÓN

En declarado por párrafo que antecede conseguimos marcar como, un 53.96% opinar quedar conformes, desempeña con la valoración del peligro bancario de instituciones bancarias situadas ciudad Barranca; sin embargo un 38.09% manifestaron quedar en disconformidad que se cumpla con la valoración de peligro bancario de instituciones bancarias situadas por ciudad Barranca, en último lugar un 7.94% reconocieron su desconocimiento en relación a la interrogante formulada.

#### 4.1.5. RIESGOS CREDITICIOS

Tabla 5. Los riesgos crediticios, inciden en la gestión bancaria en las entidades

<b>ALTERNATIVAS</b>	<b>Frecuencia</b>	<b>Porcentaje</b>	<b>Porcentaje válido</b>	<b>Porcentaje acumulado</b>
a. De acuerdo	46	73.01	73.02	73.02
b. En desacuerdo	13	20.63	20.63	93.65
c. desconoce	04	6.34	6.35	<b>100.00</b>
<b>TOTAL</b>	<b>63</b>	<b>100.00</b>	<b>100.00</b>	

*Nota: Elaboración propia*

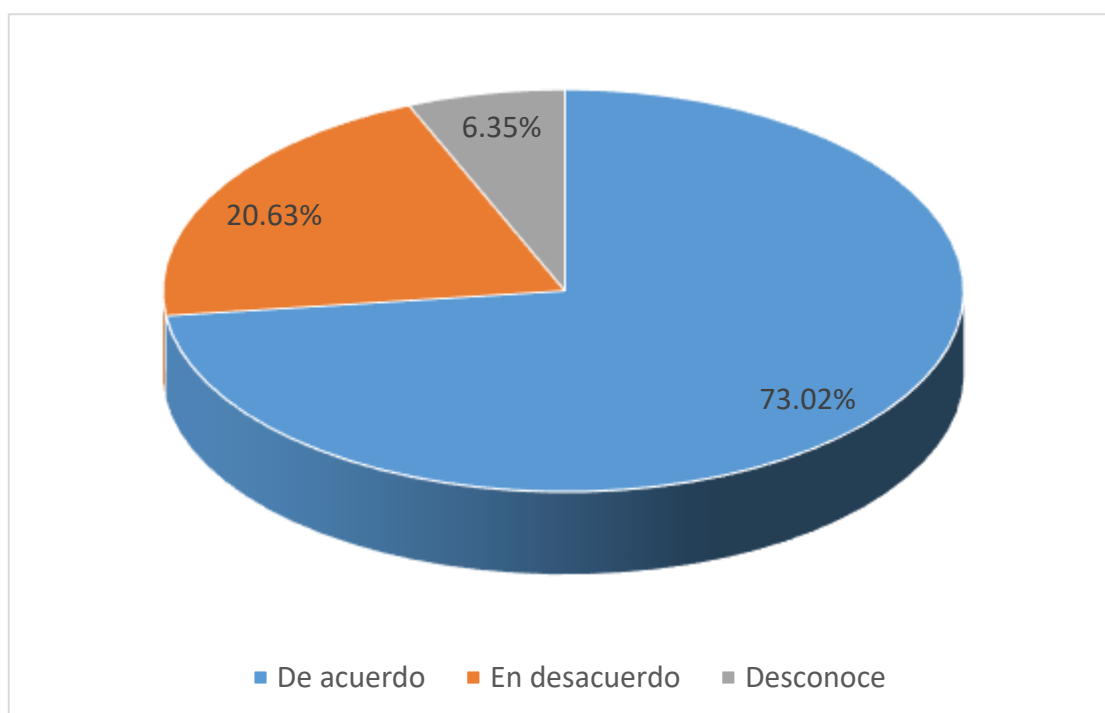

*Figura 5. Los riesgos crediticios, inciden en la gestión bancaria en las entidades*

## INTERPRETACIÓN

Estar en todo las consecuencias derivadas de interrogación enunciada la cual descubren por el ítem que antecedente, conseguimos marcar un 73.01% opinaron quedar conforme, riesgos crediticios, inciden en la gestión bancaria en las entidades situadas por ciudad Barranca; contrariamente un 20.63% consideraron estar en desacuerdo los riesgos crediticios, incidan en la gestión bancaria en las entidades situadas por ciudad Barranca, y últimamente un 6.35% respondieron su desconocimiento sobre interrogante expresada.

#### 4.1.6. RECURSOS FINANCIEROS

Tabla 6. Instituciones bancarias, cuentan con recursos financieros para su colocación.

<b>ALTERNATIVAS</b>	<b>Frecuencia</b>	<b>Porcentaje</b>	<b>Porcentaje válido</b>	<b>Porcentaje acumulado</b>
a. De acuerdo	35	55.55	55.56	55.56
b. En desacuerdo	23	36.50	36.50	92.06
c. desconoce	05	7.93	7.94	<b>100.00</b>
<b>TOTAL</b>	<b>63</b>	<b>99.98</b>	<b>100.00</b>	

*Nota: Elaboración propia*

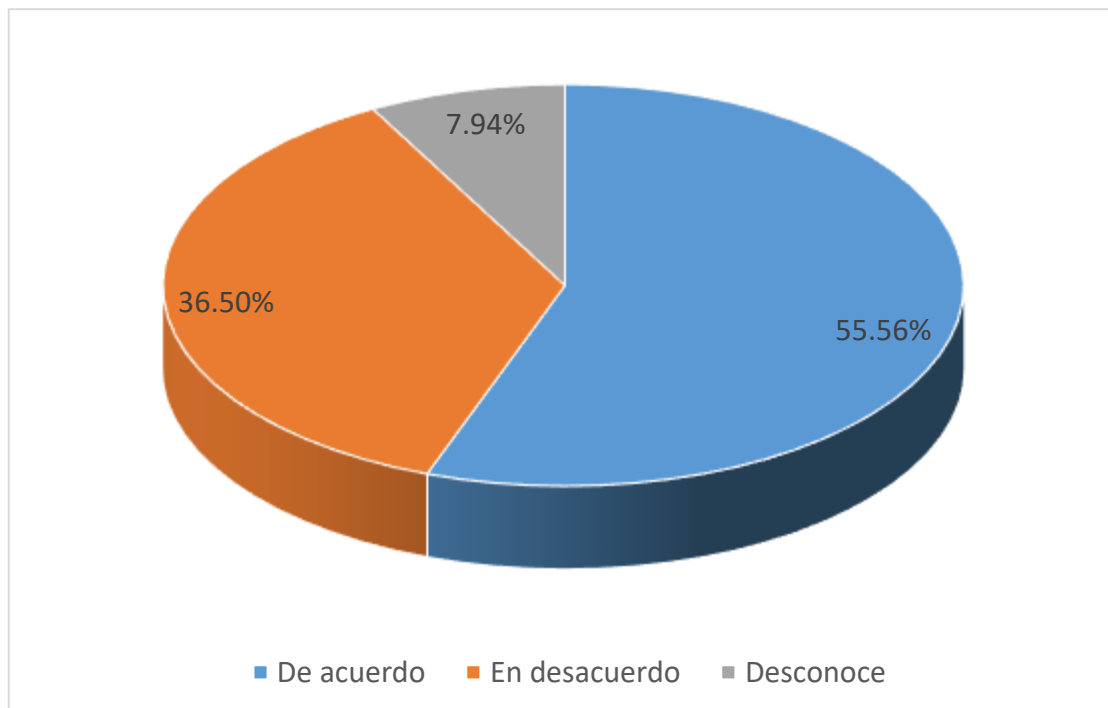

*Figura 6. Instituciones bancarias, cuentan con recursos financieros para su colocación.*

## **INTERPRETACIÓN**

En las consecuencias conseguidos las cuales exponen por el ítem que antecede sobre interrogante estructurada, conseguimos indicar un 55.55% juzgaron quedar en conformidad, instituciones bancarias colocadas por ciudad Barranca, si cuentan por recursos financieros para su colocación oportuna; contrariamente un 36.50% consideraron quedar disconformidad en instituciones financieras ubicadas en provincia de Barranca, cuenten con recursos financieros para su colocación oportuna, al culminar un 7.94% respondieron su desconocimiento en relación a la pregunta expresada.

#### 4.1.7. PRODUCTOS BANCARIOS

*Tabla 7. Productos bancarios que ofrecen entidades bancarias en la Provincia de Barranca*

<b>ALTERNATIVAS</b>	<b>Frecuencia</b>	<b>Porcentaje</b>	<b>Porcentaje válido</b>	<b>Porcentaje acumulado</b>
a. De acuerdo	34	53.96	53.97	53.97
b. En desacuerdo	25	39.68	39.68	93.65
c. desconoce	04	6.34	6.35	<b>100.00</b>
<b>TOTAL</b>	<b>63</b>	<b>99.98</b>	<b>100.00</b>	

*Nota: Elaboración propia*

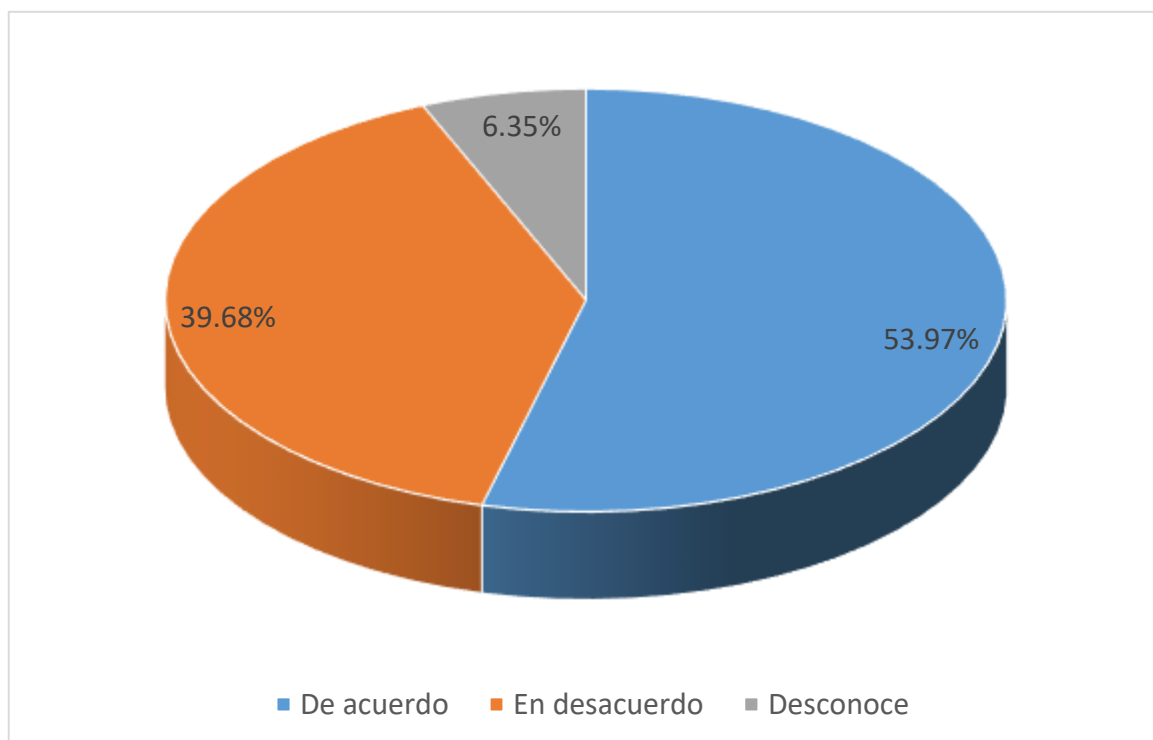

*Figura 7. Productos bancarios que ofrecen entidades bancarias en la Provincia de Barranca*

## INTERPRETACIÓN

Prestar atención a sus consecuencias derivados de formulación de interrogante lo cual exponen por párrafo anterior, conseguimos indicar un 53.96% creyeron quedar conforme, los productos bancarios ofrecen entidades bancarias en la Provincia de Barranca, son aceptados por sus clientes; inversamente un 39.68% reflexionaron quedar desconformes los productos bancarios que ofrecen entidades bancarias en la Provincia de Barranca, sean aceptados por sus clientes, pero al final un 6.35% respondieron su desconocimiento, sobre la interrogante expresada.

#### 4.1.8. ENTIDADES BANCARIAS

Tabla 8. Entidades bancarias cumplen en colocación oportuna de sus créditos a los clientes

<b>ALTERNATIVAS</b>	<b>Frecuencia</b>	<b>Porcentaje</b>	<b>Porcentaje válido</b>	<b>Porcentaje acumulado</b>
a. De acuerdo	32	50.79	50.79	50.79
b. En desacuerdo	27	42.85	42.86	93.65
c. Desconoce	04	6.34	6.35	<b>100.00</b>
<b>TOTAL</b>	<b>63</b>	<b>99.98</b>	<b>100.00</b>	

*Nota: Elaboración propia*



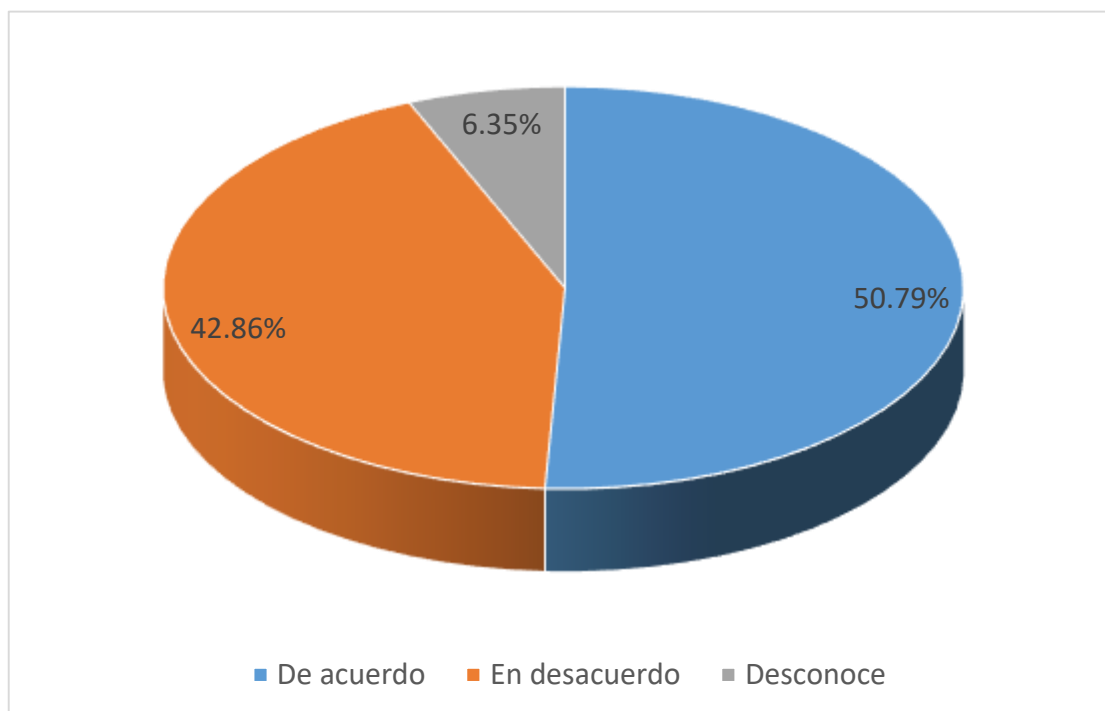

*Figura 8. Entidades bancarias cumplen en colocación oportuna de sus créditos a los clientes*

### **INTERPRETACIÓN**

De lo expresado a las consecuencias derivados de las interrogación expresada los cuales se revelan por el ítem que antecede, logramos marcar, un 50.79% consideraron quedar conformes, las entidades bancarias cumplen en la colocación oportuna para sus créditos a los clientes en la Provincia de Barranca; no obstante inversamente un 42.86% juzgaron quedar en disconformidad que las entidades bancarias cumplan con la colocación oportuna de sus créditos a los clientes en la Provincia de Barranca; en último lugar un 6.35% respondieron su desconocimiento sobre la interrogante expuesta.

#### 4.1.09 GESTOR FINANCIERO

Tabla 9. Gestor financiero asume funciones de administrador de finanzas en entidades bancarias

<b>ALTERNATIVAS</b>	<b>Frecuencia</b>	<b>Porcentaje</b>	<b>Porcentaje válido</b>	<b>Porcentaje acumulado</b>
a. De acuerdo	32	50.79	50.79	50.79
b. En desacuerdo	26	41.26	41.27	92.06
c. desconoce	05	7.93	7.94	<b>100.00</b>
<b>TOTAL</b>	<b>63</b>	<b>99.98</b>	<b>100.00</b>	

*Nota: Elaboración propia*

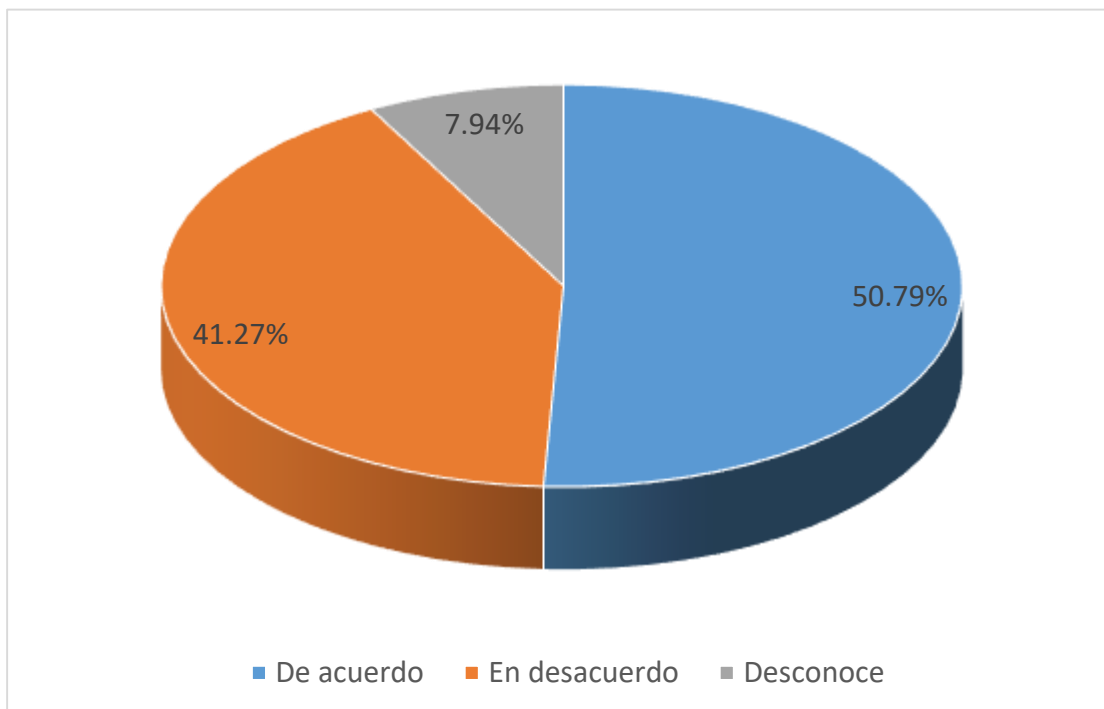

*Figura: Gestor financiero asume funciones de administrador de finanzas en entidades bancarias*

## INTERPRETACIÓN

Prestar atención a consecuencias derivadas de interrogación expresada los cuales descubren del párrafo anterior, logramos marcar, un 50.79% meditaron existir en conformidad, gestor financiero asume sus funciones de administrador de finanzas en las entidades bancarias situadas por ciudad Barranca; inversamente un 41.27% consideraron estar en desacuerdo que el gestor financiero asuma sus funciones de administrador de finanzas en las entidades bancarias situadas ciudad Barranca, en último lugar un 7.94% reconoció su desconocimiento en relación a la interrogante mostrada.

#### 4.1.10. GESTION FINANCIERA

Tabla 10. Gestión bancaria, se fortalece con valoración en peligros crediticios

<b>ALTERNATIVAS</b>	<b>Frecuencia</b>	<b>Porcentaje</b>	<b>Porcentaje válido</b>	<b>Porcentaje acumulado</b>
<b>a.</b> De acuerdo	40	63.49	63.49	63.49
<b>b.</b> En desacuerdo	19	30.15	30.16	93.65
<b>c.</b> desconoce	04	6.34	6.35	<b>100.00</b>
<b>TOTAL</b>	<b>63</b>	<b>99.98</b>	<b>100.00</b>	

*Nota: Elaboración propia*

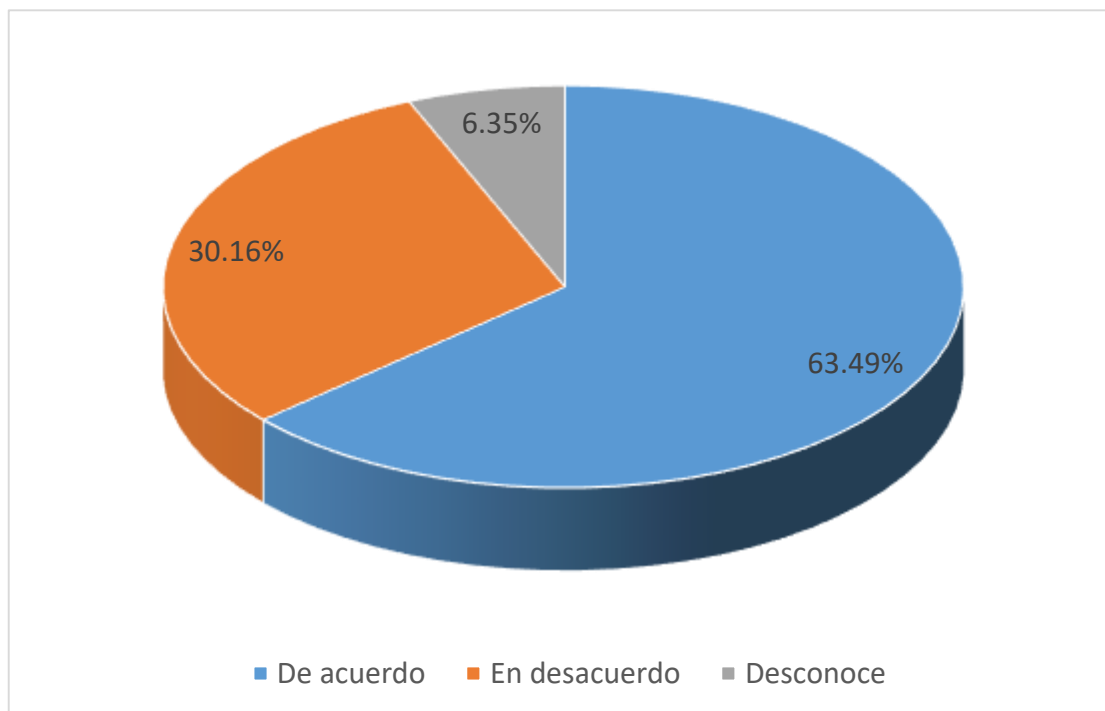

*Figura 10. Gestión bancaria, se fortalece con valoración en peligros crediticios*

## INTERPRETACIÓN

No perder de vista las consecuencias derivadas de interrogante expuesta cuales exhiben por el párrafo que antecede, conseguimos indicar, un 63.49% consideraron quedar conforme, la gestión bancaria, fortalece con aplicación en la evaluación de riesgos crediticios en la provincia de Barranca; contrariamente el 30.16% consideraron estar en desacuerdo que la gestión bancaria, se fortalezca con la diligencia en valoración por peligros crediticios de la ciudad Barranca, en último lugar un 6.35% respondieron su desconocimiento en relación a la interrogante estructurada.

## 4.2. CONTRASTACION DE HIPÓTESIS

### HIPÓTESIS A:

**H<sub>0</sub>:** El nivel en riesgo operativo, incide significativamente de los recursos financieros en la ciudad Barranca.

**H<sub>1</sub>:** Un nivel en peligro operativo, incide significativamente de los recursos financieros en la ciudad Barranca.

Tabla 11. Riesgo operativo recursos financieros

El nivel de riesgo operativo	Incide significativamente en los recursos financieros			TOTAL
	De Acuerdo	En desacuerdo	Desconoce	
a. De acuerdo	20	15	0	35
b. En desacuerdo	22	01	0	23
c. desconoce	01	02	02	05
<b>TOTAL</b>	<b>43</b>	<b>18</b>	<b>02</b>	<b>63</b>

*Nota: Elaboración propia*

### 1.- Estadísticamente para ensayo:

$$p(f) = \frac{(a+b)!(c+d)!(a+c)!(b+d)!}{n!a!b!c!d!}$$

2.- Grado en importancia u falta en pauta I:  $\alpha = 0.05$ .

3.- Cómputo en inventario para ensayo: El desplegar su técnica obtenemos:

$$p(f) = \frac{(35)!(23)!(44)!(16)!}{63!20!22!5!0!1!}$$
$$= 1.30E-106$$

4.- Fallo estadísticamente: Como  $1.30E-106 < 0.05$ , no acepta  $H_0$ .

FIGURA 11



Figura 11. Riesgo operativo recursos financieros

5.- **Conclusión:** A modo  $1.30 < 0.05$  rechaza  $H_0$ . Entonces finiquita, el nivel su riesgo operativo, incurre significativamente de sus caudales financieros en la Provincia de Barranca.

## HIPÓTESIS B:

**H<sub>0</sub>:** El riesgo en cumplimiento, incurre positivamente para la recuperación en los productos bancarios ciudad Barranca.

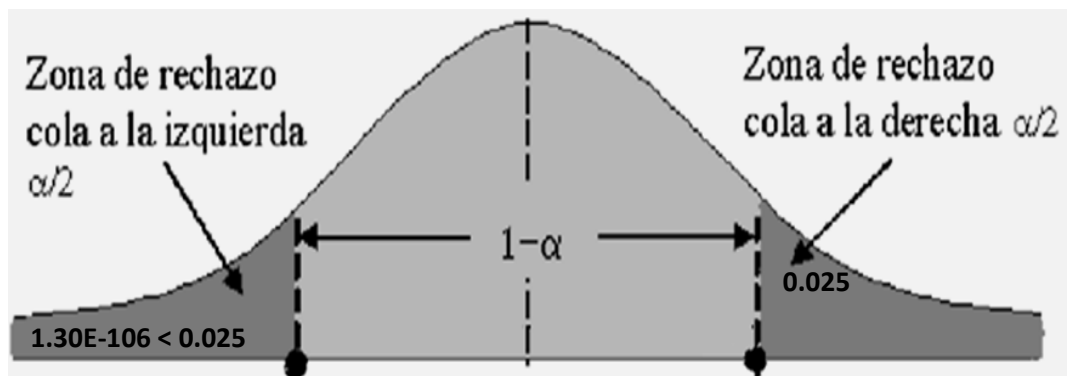
**H<sub>1</sub>:** Un peligro de cumplimiento, incurre positivamente de la recuperación de los productos bancarios en la Provincia de Barranca.

Tabla 12. Riesgo en cumplimiento incurre recuperación de productos

El riesgo de cumplimiento	incide en la recuperación de productos bancarios			TOTAL
	De Acuerdo	En desacuerdo	Desconoce	
a. De acuerdo	20	11	0	31
b. En desacuerdo	25	01	0	26
c. desconoce	02	02	02	06
<b>TOTAL</b>	<b>47</b>	<b>14</b>	<b>02</b>	<b>63</b>

*Nota: Elaboración propia*

1.- Estadísticamente para ensayo:

$$p(f) = \frac{(a+b)!(c+d)!(a+c)!(b+d)!}{n!a!b!c!d!}$$

2.- Grado en importancia u falta en pauta I:  $\alpha = 0.05$ .



**3.- Cómputo en inventario para ensayo:** El desplegar su técnica obtenemos:

$$p(f) = \frac{(31)!(26)!(45)!(12)!}{63!20!25!110!}$$
$$= 1.25E-92$$

**4.- Fallo estadísticamente:** Como  $1.25E-106 < 0.05$ , no acepta **Ho**.

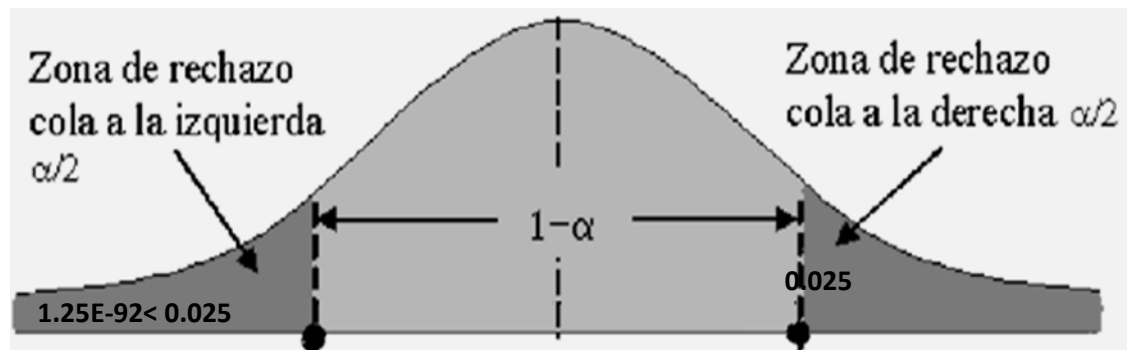

**Figura 12.** Riesgo en cumplimiento incurre recuperación de productos

**5.- Conclusión:** A manera  $1.25 < 0.05$ , no acepta **Ho**. En tal sentido culmina, riesgo en cumplimiento, influye positivamente para la recuperación de los productos bancarios Provincia en Barranca.

### HIPÓTESIS C:

**H<sub>0</sub>:** El riesgo de mercado, no incide favorablemente para la colocación de créditos en la Provincia de Barranca.

**H<sub>1</sub>:** Un peligro de actividades comerciales, incide favorablemente para colocación en préstamos Provincia de Barranca.

Tabla 13. Actividades comerciales y colocación de créditos

El riesgo de mercado	Incide favorablemente para colocación de créditos			TOTAL
	De Acuerdo	En desacuerdo	Desconoce	
a. De acuerdo	20	13	0	33
b. En desacuerdo	25	01	0	26
c. desconoce	01	01	02	04
<b>TOTAL</b>	<b>46</b>	<b>15</b>	<b>02</b>	<b>63</b>

*Nota: Elaboración propia*

#### 1.- Estadísticamente para ensayo:

$$p(f) = \frac{(a+b)!(c+d)!(a+c)!(b+d)!}{n!a!b!c!d!}$$

2.- Grado en importancia u falta en pauta I:  $\alpha = 0.05$ .

3.- Cómputo en inventario para ensayo: El desplegar su técnica obtenemos:

$$p(f) = \frac{(43)!(27)!(49)!(21)!}{76!23!26!20!0!}$$
$$= 1.31E-92$$

4.- Fallo estadísticamente: Como  $1.31E-106 < 0.05$ , no acepta  $H_0$ .



Figura 13. Actividades comerciales y colocación de créditos

5.- **Conclusión:** Tal expresa  $1.31 < 0.05$ , no acepta  $H_0$ . En tal sentido culmina, riesgo del mercado, incide favorablemente para la colocación de créditos en la Provincia de Barranca.

## HIPÓTESIS D:

**H<sub>0</sub>:** Su Grado en riesgo financiero, incurre positivamente del accionar en gestor financiero en entidades bancarias en la ciudad Barranca.

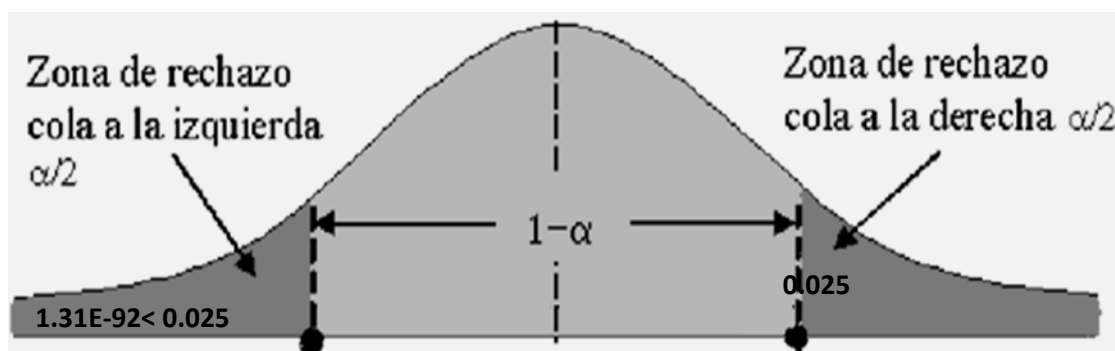
**H<sub>1</sub>:** Su nivel en peligro bancario, incide positivamente del accionar en gestor financiero en entidades bancarias en la ciudad Barranca.

*Tabla 14. Peligro bancario y accionar de gestor financiero entidades bancarias.*

El nivel de riesgo bancario	Incide en el accionar del gestor financiero			TOTAL
	De Acuerdo	En desacuerdo	Desconoce	
a. De acuerdo	20	14	0	34
b. En desacuerdo	23	01	0	24
c. desconoce	01	01	03	05
<b>TOTAL</b>	<b>44</b>	<b>16</b>	<b>03</b>	<b>63</b>

*Nota: Elaboración propia*

**1.- Estadísticamente para ensayo:**

$$p(f) = \frac{(a+b)!(c+d)!(a+c)!(b+d)!}{n!a!b!c!d!}$$

**2.- Grado en importancia u falta en pauta I:  $\alpha = 0.05$ .**

**3.- Cómputo en inventario para ensayo:** El desplegar su técnica obtenemos:

$$p(f) = \frac{(34)!(24)!(43)!(15)!}{63!20!23!4!0!}$$

$$= 1.29E-108$$

**4.- Fallo estadísticamente:** Como  $1.29E-106 < 0.05$ , no acepta **H<sub>0</sub>**.

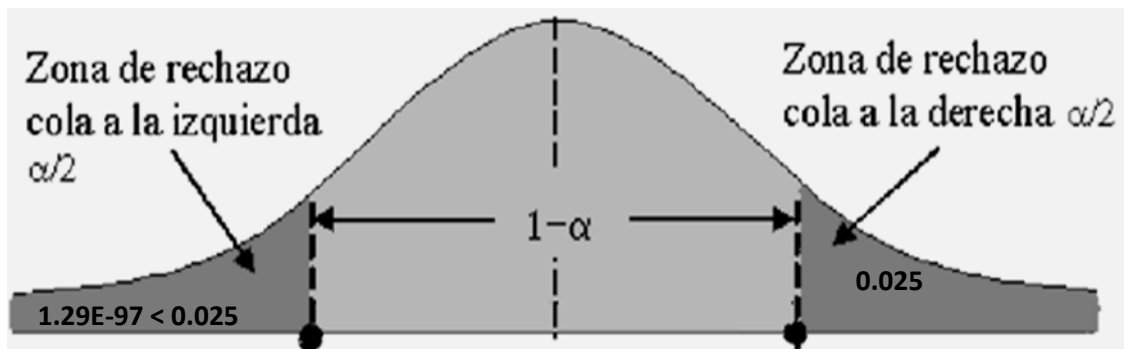

**Figura 14.** Peligro bancario y accionar de gestor financiero entidades bancarias.

**5.- Conclusión:** Tal es  $1.29 < 0.05$ . Rechaza **H<sub>0</sub>**. En tal sentido se culmina, su nivel en riesgo financiero, incide positivamente en el accionar del gestor financiero en entidades bancarias en la Provincia de Barranca.

## HIPÓTESIS GENERAL:

**H<sub>0</sub>:** Los riesgos crediticios, influyen sustancialmente de administración bancaria Provincia Barranca 2018.

**H<sub>1</sub>:** Sus riesgos crediticios, inciden sustancialmente en la gestión bancaria en la ciudad en Barranca 2018.

*Tabla 15 Riesgos de créditos y la gestión financiera.*

Los riesgos crediticios	Inciden sustancialmente en la gestión bancaria			TOTAL
	De Acuerdo	En desacuerdo	Desconoce	
a. De acuerdo	26	20	0	46
b. En desacuerdo	12	01	0	13
c. desconoce	01	01	02	04
<b>TOTAL</b>	<b>39</b>	<b>22</b>	<b>02</b>	<b>63</b>

*Nota: Elaboración propia*

### 1.- Estadísticamente para ensayo:

$$p(f) = \frac{(a+b)!(c+d)!(a+c)!(b+d)!}{n!a!b!c!d!}$$

2.- Grado en importancia u falta en pauta I:  $\alpha = 0.05$ .

3.- Cómputo en inventario para ensayo: El desplegar su técnica obtenemos:

$$p(f) = \frac{(46)!(13)!(38)!(21)!}{63!26!12!20!0!}$$

$$= 1.21E-106$$

4.- Fallo estadísticamente: Como  $1.21E-106 < 0.05$ , no acepta  $H_0$ .



Figura 15. Riesgos de créditos y la gestión financiera.

5.- **Conclusión:** Teniendo en cuenta  $1.21 < 0.05$ , no acepta  $H_0$ . Por lo tanto, culminan riesgos crediticios, inciden sustancialmente en la gestión bancaria en la Provincia de Barranca.

## **CAPITULO V**

### **DISCUSION, CONCLUSIONES Y RECOMENDACIONES**

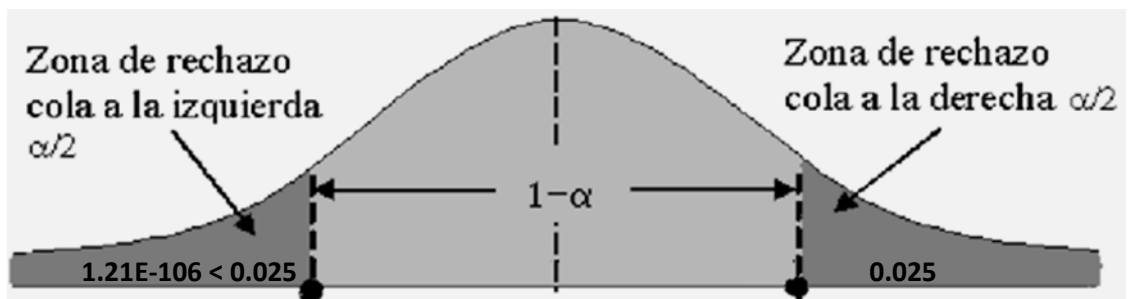
#### **5.1. DISCUSIÓN**

En revisión y análisis de los diferentes argumentos, apartados y bibliografías en distintos escritores, nacionales e internacionales, que hemos tenido a la vista, así como de la información de expertos o especialistas sobre las finanzas, podemos mostrar una gran cantidad en concordancia de los riesgos crediticios, deberán de ser abordados oportunamente en las entidades financieras, no solamente para la colocación de créditos a deficitarios, teniendo en cuenta que éstos inciden sustancialmente en la administración o gestión bancaria, en nuestro caso en la Provincia de Barranca, sector en la cual ha sido materia de nuestra exploración, por lo cual hemos podido observar que la gran mayoría de encuestados en el trabajo de campo coinciden en la importancia que los clientes deberán de evaluar, con el apoyo del personal profesional, con la finalidad que a nivel de clientes cuenten con la capacidad y sustento de inversión, para poder cumplir oportunamente con el retorno del capital, y no poner en riesgo los activos de las empresas; situación que con la aplicación de los instrumentos de indagación coincidimos llegando en determinar del análisis de riesgos crediticios, deben de ser evaluados, a nivel de la entidad financiera, como parte de la gestión bancaria, y por parte del cliente por su capacidad de cumplimiento.



## **5.2. CONCLUSIONES**

### **PRIMERA CONCLUSION**

Del estudio de información documentada como considerada en experimento se estableció el nivel del peligro operativo, incide significativamente los recursos financieros en la Provincia de Barranca.

### **SEGUNDA CONCLUSION**

En evaluación de información documentada como considerada a experimento concluimos riesgo en cumplimiento, incide positivamente en la recuperación de los productos bancarios en la ciudad Barranca.

### **TERCERA CONCLUSION**

En su confrontación con las suposiciones ejecutada se logró establecer riesgo de mercado, incurre favorablemente para la colocación de créditos en la Provincia de Barranca.

### **CUARTA CONCLUSION**

En cumplimiento, con la información como experimento ejecutada estableció nivel en riesgo financiero, incide positivamente en el accionar del gestor financiero en entidades bancarias en la Provincia de Barranca.

## **QUINTA CONCLUSION**

Finalmente, como producto del análisis de documentación de concluye que los riesgos crediticios, inciden sustancialmente en la gestión bancaria en la ciudad Barranca.

### **5.3. RECOMENDACIONES**

#### **PRIMERA RECOMENDACION**

Apoderados como deficitarios corresponderán considerar el nivel de riesgo operativo, ya que éste incide significativamente en caudales económicos en instituciones de la Provincia en Barranca.

#### **SEGUNDA RECOMENDACIÓN**

Que la gerencia o administración financiera deberán tener en cuenta que la gerencia se permita tener en cuenta el riesgo de cumplimiento, teniendo en cuenta que incide positivamente en la recuperación de los productos bancarios en la Provincia de Barranca.

#### **TERCERA RECOMENDACIÓN**

Que la gerencia o administrador bancario deberá de tener en cuenta el riesgo de mercado, con la finalidad que las colocaciones se recuperen en el tiempo previsto, ya que incide en la colocación de créditos.

#### **CUARTA RECOMENDACIÓN**

Que el gestor financiero, en el análisis de previo deberá de tener en cuenta nivel de riesgo financiero, considerando que incide en su accionar como gestor financiero en entidades bancarias.

## **QUINTA RECOMENDACIÓN**

Finalmente, empresarios, gerentes como administradores, para acceder a crédito deberán de tener en cuenta que los riesgos crediticios, inciden sustancialmente en la gestión de las entidades bancarias ubicadas en la Provincia de Barranca.

## CAPITULO VI

### REFERENCIAS

#### 6.1. Fuentes Bibliográficas

- Aragónés, J., Blanco, C., & Iniesta, F. (2009). *Modelización del riesgo de crédito en proyectos de infraestructuras*. *Innovar*, vol. 19, N. 35,
- Arce, E., & Mejía, M. (2011). Aplicación de un modelo de evaluación crediticia para reducir el riesgo en la cartera de clientes de una compañía aseguradora.
- Caicedo, E., Claramunt, M., & Montserrat., C. (2011). Teoría actuarial en la cuantificación de las pérdidas por exposición a riesgo de crédito: Una aplicación al mercado colombiano. *Academia. Revista Latinoamérica de Administración*, N. 47, p. 112-125.
- Flórez, R. (2007). Análisis de los determinantes del riesgo de crédito en presencia de carteras de bajo incumplimiento. Una nueva propuesta de aplicación. *Revista Europea de Dirección y Economía de La Empresa*, vol. 16, N. 2, P 71-92.
- Muñoz, M. (2007). ¿La eficiencia del personal en el micro financiero influye en la cartera vencida? *Análisis Económico*, vol. 22, N.50, mayo-agosto, 2007, P. 173-185.
- Fernández, H., & Pérez, F. (2005). El modelo logístico: Una herramienta estadística para evaluar el riesgo de crédito. *Revista Ingenierías Universidad de Medellín*, vol. 4, N. 6, enero-junio, 2005, P. 55–75.

- Trejo, J., Ríos, B., & Almagro, F. (2016). Actualización del modelo de riesgo crediticio, una necesidad para la banca evolvente en México. *Finanzas, política, Economía*, vol. 8, N. 1, enero-junio.
- Saavedra, M., & Saavedra, M. (2010). Modelos para medir el riesgo de crédito de la banca. *Cuadernos de Administración*, vol. 23, N. 40, enero-junio, 2010, P. 295–319.
- Vera, L., & Costa, I. (2007). Estimación y Proyección de la Calidad de la Cartera de Crédito utilizando Variables Macroeconómicas: Un estudio para Venezuela. *Estimación y Proyección de la Calidad de la Cartera de Crédito utilizando Variables Macroeconómicas: Un estudio para Venezuela. Revista de Economía Y Estadística*, vol. 45, N. 2, P. 29–52.
- Buchtik, L. (2012). Secretos para dominar la gestión de riesgos en proyectos. Montevideo: Buchtik Global.
- García, J., & Salazar, P. (20 de abril de 2005). Métodos de Administración y Evaluación de Riesgos. Obtenido de Repositorio de tesis, Universidad de Chile
- Canela, (2004). Canela. (2004) “La gestión por calidad total en la empresa moderna”. España: Alfaomega.
- Pujol, F. (2004). Gerencia de riesgos en un grupo empresarial. Barcelona: Universidad de Barcelona.
- Rodríguez Valencia, Joaquín. “Sinopsis de auditoría administrativa”, trillas, México, 2003.
- Verger, G. (1983). El risk management: nueva estrategia empresarial. Barcelona: Hispano Europea S.A.

## **6.2. REFERENCIAS ELECTRONICAS**

[www.sbys.gop.pe](http://www.sbys.gop.pe)

[www.dspace.espol.edu.ec/bitstream/.../tesis\\_cpa%20ABRIL2009.doc](http://www.dspace.espol.edu.ec/bitstream/.../tesis_cpa%20ABRIL2009.doc)

[www.ief.es/contadorDocumentos.aspx?URLDocumento=/...09...](http://www.ief.es/contadorDocumentos.aspx?URLDocumento=/...09...)

<http://contapuntual.files.wordpress.com/2011/02/resumen-nia-700.pdf>

[http://repositorio.uchile.cl/tesis/uchile/2005/garcia\\_j2/sources/garcia\\_j2.pdf](http://repositorio.uchile.cl/tesis/uchile/2005/garcia_j2/sources/garcia_j2.pdf).

**ANEXO 1**  
**MATRIZ DE CONSISTENCIA**



## MATRIZ DE CONSISTENCIA

### “LOS RIESGOS CREDITICIOS Y SU INCIDENCIA EN LA GESTION BANCARIA EN LA PROVINCIA DE BARRANCA 2018”

PROBLEMA	OBJETIVOS	HIPÓTESIS	VARIABLES	METODOLOGÍA
<b>Problema General</b> ¿En qué medida los riesgos crediticios, inciden en la gestión bancaria en la Provincia de Barranca 2018?	<b>Objetivo General</b> Determinar si los riesgos crediticios, inciden en la gestión bancaria en la Provincia de Barranca 2018.	<b>Hipótesis General</b> Los riesgos crediticios, inciden sustancialmente en la gestión bancaria en la Provincia de Barranca 2018.	<b>Variable Independiente</b> X: Riesgos Crediticios  <b>Indicadores:</b> X <sub>1</sub> : Nivel de riesgo operativo X <sub>2</sub> : Riesgo de cumplimiento X <sub>3</sub> : Riesgo de mercado X <sub>4</sub> : Nivel de riesgo Financiero	<b>1. Tipo de Investigación</b> Aplicada  <b>2. Población = 75</b> personas que laboran en entidades Bancarias en la Provincia de Barranca.  <b>3. Muestra = 63</b> personas entre servidores de entidades financieras y clientes de entidades bancarias.  <b>4. Instrumentos de Recolección de datos</b>  - Ficha Bibliográfica - Guía de entrevista. - Ficha de Encuesta.
<b>Problemas Específicos</b>	<b>Objetivos Específicos</b>	<b>Hipótesis Especificas</b>	<b>Variable Dependiente</b> Y: Gestión Bancaria  <b>Indicadores:</b> Y <sub>1</sub> : Recursos financieros Y <sub>2</sub> : Productos bancarios Y <sub>3</sub> : Colocación de créditos Y <sub>4</sub> : Gestor financiero	
<b>a.</b> ¿De qué manera el nivel de riesgo operativo, incide en los recursos financieros en la Provincia de Barranca? <b>b.</b> ¿En qué medida el riesgo de cumplimiento, incide en los productos bancarios en la Provincia de Barranca? <b>c.</b> ¿De qué manera el riesgo de mercado, incide en la colocación de créditos en la Provincia de Barranca? <b>d.</b> ¿En qué medida el nivel de riesgo financiero, incide en el accionar del gestor financiero en entidades bancarias en la Provincia de Barranca?	<b>a.</b> Determinar si el nivel de riesgo operativo, incide en los recursos financieros en la Provincia de Barranca. <b>b.</b> Evaluar si el riesgo de cumplimiento, incide en los productos bancarios en la Provincia de Barranca. <b>c.</b> Establecer si el riesgo de mercado, incide en la colocación de créditos en la Provincia de Barranca. <b>d.</b> Evaluar si el nivel de riesgo financiero, incide en el accionar del gestor financiero en entidades bancarias en la Provincia de Barranca.	<b>a.</b> El nivel de riesgo operativo, incide significativamente en los recursos financieros en la Provincia de Barranca. <b>b.</b> El riesgo de cumplimiento, incide positivamente en la recuperación de los productos bancarios en la Provincia de Barranca. <b>c.</b> El riesgo de mercado, incide favorablemente para la colocación de créditos en la Provincia de Barranca. <b>d.</b> El nivel de riesgo financiero, incide positivamente en el accionar del gestor financiero en entidades bancarias en la Provincia de Barranca.		

## ANEXO 2

### INSTRUMENTOS PARA LA TOMA DE DATOS

#### ENCUESTA:

La presente técnica que se presenta es el Cuestionario correspondiente al trabajo de investigación denominado: *LOS RIESGOS CREDITICIOS Y SU INCIDENCIA EN LA GESTION BANCARIA EN LA PROVINCIA DE BARRANCA 2018* En relación a dicho trabajo se pide que tenga a bien marcar con un aspa (X) la alternativa que según su criterio conteste la pregunta que se formula. Se agradece de antemano por vuestro apoyo.

1. ¿Considera Usted que se cumple con la evaluación de riesgos operativo en las entidades bancarias en la Provincia de Barranca?
  - a. De acuerdo ( )
  - b. En desacuerdo ( )
  - c. No sabe no responde ( )

2. ¿En su opinión se aplica la evaluación de riesgos de cumplimiento en las entidades financieras ubicadas en la provincia de Barranca?

a) De acuerdo ( )

b) En desacuerdo ( )

c) No sabe no responde ( )

3. ¿En su opinión el riesgo de mercado incide en las entidades bancarias ubicadas en la Provincia de Barranca?

a) De acuerdo ( )

b) En desacuerdo ( )

c) No sabe no responde ( )

4. ¿En su opinión se cumple con la evaluación del riesgo financiero en las entidades bancarias ubicadas en la Provincia de Barranca?

a. De acuerdo ( )

b. En desacuerdo ( )

c. No sabe no responde ( )

5. ¿En su opinión los riesgos crediticios, inciden en la gestión bancaria en las entidades ubicadas en la Provincia de Barranca?

a. De acuerdo ( )

b. En desacuerdo ( )

c. No sabe no responde ( )

6. ¿En su opinión las entidades bancarias ubicadas en la provincia de Barranca, cuentan con recursos financieros para su colocación oportuna?

a. De acuerdo ( )

b. En desacuerdo ( )

c. No sabe no responde ( )

7. ¿Considera Usted que los productos bancarios que ofrecen entidades bancarias en la Provincia de Barranca, son aceptados por sus clientes?

a. De acuerdo ( )

b. En desacuerdo ( )

c. No sabe no responde ( )

8. ¿En su opinión considera Usted que las entidades bancarias cumplen con la colocación oportuna de sus créditos a los clientes en la Provincia de Barranca?

a. De acuerdo ( )

b. En desacuerdo ( )

c. No sabe no responde ( )

9. ¿Considera Usted que el gestor financiero asume sus funciones de administrador de finanzas en las entidades bancarias ubicadas en la Provincia de Barranca?

a. De acuerdo ( )

b. En desacuerdo ( )

c. No sabe no responde ( )

10. ¿En su opinión la gestión bancaria, se fortalece con la aplicación de la evaluación de riesgos crediticios en la provincia de Barranca?

a. De acuerdo ( )

b. En desacuerdo ( )

c. No sabe no responde ( )

Muchas gracias por su colaboración.

