

UNIVERSIDAD NACIONAL JOSÉ FAUSTINO SÁNCHEZ CARRIÓN



**FACULTAD DE CIENCIAS ECONÓMICAS, CONTABLES Y
FINANCIERAS**

**ESCUELA PROFESIONAL DE CIENCIAS CONTABLES Y
FINANCIERAS**

TESIS

**LA CONTABILIDAD GUBERNAMENTAL Y SU IMPORTANCIA
PARA LA TOMA DE DECISIONES EN GOBIERNOS LOCALES DE
LA PROVINCIA DE HUAURA 2018**

**PRESENTADO POR BACHILLER:
LUIS ENRIQUE GAMARRA ORIHUELA**

PARA OPTAR TÍTULO DE CONTADOR PÚBLICO

ASESOR:

.....
DELFINA CORALI DE LOS SANTOS RONCEROS

HUACHO – PERÚ

2019

NOMBRE DEL AUTOR:
LUIS ENRIQUE GAMARRA ORIHUELA

ASESOR

.....
DELFINA CORALI DE LOS SANTOS RONCEROS

.....
DELFINA CORALI DE LOS SANTOS RONCEROS
ASESOR

**LA CONTABILIDAD GUBERNAMENTAL Y SU IMPORTANCIA
PARA LA TOMA DE DECISIONES EN GOBIERNOS LOCALES DE
LA PROVINCIA DE HUAURA 2018**

JURADO EVALUADOR

.....
**MIGUEL ANGEL SUAREZ ALMEIRA
PRESIDENTE**

.....
**TEODORICO ANGEL VILLANUEVA RODRIGUEZ
SECRETARIO**

.....
**FREDY JAVIER HUACHUA HUARANCCA
VOCAL**

DEDICATORIA

Esta Tesis está dedicada a mis padres, pues ellos son el principal cimiento para la construcción de mi vida profesional.

EL AUTOR

AGRADECIMIENTO

Mi cordial agradecimiento a la Facultad de Ciencias Económicas, Contables y Financieras, por ofrecerme los conocimientos contables básicos para la determinada actividad privativa del Contador Público.

EL AUTOR

INDICE GENERAL

PORTADA	i
CONTRACARÁTULA	ii
ASESOR.....	iii
JURADO EVALUADOR	iv
DEDICATORIA.....	v
AGRADECIMIENTO	vi
INDICE GENERAL	vii
INDICE DE TABLAS.....	x
INDICE DE FIGURAS	xi
RESUMEN	xii
ABSTRACT	xiii
INTRODUCCIÓN.....	xiv
CAPÍTULO I.....	1
PLANTEAMIENTO DEL PROBLEMA	1
1.1. Descripción de la realidad problemática.....	1
1.2. Formulación del problema	2
1.2.1. Problema general.....	2
1.2.2. Problemas específicos	2
1.3. Objetivos de la investigación	3
1.3.1. Objetivo general	3
1.3.2. Objetivos específicos.....	3
1.4. Justificación de la investigación	4
1.5. Delimitación del estudio	5
1.6. Viabilidad del estudio	5
CAPITULO II.....	6
MARCO TEÓRICO	6
2.1. Antecedentes de la Investigación.....	6
2.2. Bases Teóricas	9

2.3.	Definiciones Conceptuales.....	14
2.4.	Formulación de la hipótesis	16
2.4.1.	Hipótesis general	16
2.4.2.	Hipótesis específicas	16
CAPITULO III		18
METODOLOGÍA DE LA INVESTIGACIÓN.....		18
3.1.	Diseño Metodológico.....	18
3.1.1.	Tipo de investigación	18
3.1.2.	Nivel de investigación.....	19
3.1.3.	Diseño.....	19
3.1.4.	Enfoque	19
3.2.	Población y Muestra	21
3.2.1.	Población.....	21
3.2.2.	Muestra.....	21
3.3.	Operacionalización de las variables e indicadores.....	22
3.4.	Técnicas e Instrumentos de recolección de datos:	25
3.4.1.	Técnicas a emplear	25
3.4.2.	Descripción de los Instrumentos	25
3.5.	Técnicas para el procesamiento de la información	26
3.5.1.	Técnicas de Análisis.....	26
3.5.2.	Técnicas de Procesamiento de Datos	27
CAPÍTULO IV		28
RESULTADOS		28
4.1.	Resultados.....	28
4.1.1.	A la Pregunta.....	28
4.1.2.	A la Pregunta.....	30
4.1.3.	A la Pregunta.....	31
4.1.4.	A la Pregunta.....	33
4.1.5.	A la Pregunta.....	34
4.1.6.	A la Pregunta.....	36
4.1.7.	A la Pregunta.....	37

4.1.8. A la Pregunta.....	39
4.1.9. A la Pregunta.....	40
4.1.10. A la Pregunta.....	42
4.2. Contrastación de la hipótesis	43
CAPÍTULO V	53
DISCUSIÓN, CONCLUSIONES Y RECOMENDACIONES.....	53
5.1. Discusión	53
5.2. Conclusiones	53
5.3. Recomendaciones	54
CAPÍTULO VI.....	57
FUENTES DE INFORMACIÓN	57
6.1. Fuentes Bibliográficas	57
6.2. Fuentes Documentales	59
6.3. Fuentes Electrónicas	60
ANEXO 01	61
MATRIZ DE CONSISTENCIA.....	61
ANEXO 2	63
INSTRUMENTO PARA TOMA DE INFORMACION.....	63

INDICE DE TABLAS

Tabla 1	Es importante el correcto registro contable para la toma de decisiones.....	29
Tabla 2	Es importante considerar las cuentas por cobrar para la toma de decisiones.....	30
Tabla 3	Es importante los registros de órdenes de compras de servicios para la toma de decisiones.....	32
Tabla 4	Es importante el nivel de análisis de cuentas para la toma de decisiones.....	33
Tabla 5	Aplicación de la contabilidad gubernamental es importante para la toma de decisiones.....	35
Tabla 6	Es importante tener en cuenta el nivel de actitud activa para la toma de decisiones.....	36
Tabla 7	Es importante el nivel de actitud optimista para la toma de decisiones.....	38
Tabla 8	Capacidad para resolver los problemas en la gestión de toma de decisiones.....	39
Tabla 9	Nivel de responsabilidad será importante para la toma de decisiones.....	41
Tabla 10	Toma de decisiones será importante sobre estados contables razonables.....	42
Tabla 11	La contabilidad gubernamental es importante para la toma de decisiones.....	45
Tabla 12	Nivel del registro contable es importante para asumir actitud activa en la toma de decisiones.....	46
Tabla 13	Nivel de cuentas por cobrar es importante para la actitud optimista para la toma de decisiones.....	48
Tabla 14	Registro de órdenes de compras y servicios es importante para contar con la capacidad para resolver la toma de decisiones.....	49
Tabla 15	Nivel de análisis de cuentas es importante para determinar la responsabilidad en la toma de decisiones.....	51

INDICE DE FIGURAS

Figura 1	Es importante el correcto registro contable para la toma de decisiones.....	29
Figura 2	Es importante considerar las cuentas por cobrar para la toma de decisiones.....	31
Figura 3	Es importante los registros de órdenes de compras de servicios para la toma de decisiones.....	32
Figura 4	Es importante el nivel de análisis de cuentas para la toma de decisiones.....	34
Figura 5	Aplicación de la contabilidad gubernamental es importante para la toma de decisiones.....	35
Figura 6	Es importante tener en cuenta el nivel de actitud activa para la toma de decisiones.....	37
Figura 7	Es importante el nivel de actitud optimista para la toma de decisiones.....	38
Figura 8	Capacidad para resolver los problemas en la gestión de toma de decisiones.....	40
Figura 9	Nivel de responsabilidad será importante para la toma de decisiones.....	41
Figura 10	Toma de decisiones será importante sobre estados contables razonables.....	43
Figura 11	La contabilidad gubernamental es importante para la toma de decisiones.....	45
Figura 12	Nivel del registro contable es importante para asumir actitud activa en la toma de decisiones.....	47
Figura 13	Nivel de cuentas por cobrar es importante para la actitud optimista para la toma de decisiones.....	48
Figura 14	Registro de órdenes de compras y servicios es importante para contar con la capacidad para resolver la toma de decisiones.....	50
Figura 15	Nivel de análisis de cuentas es importante para determinar la responsabilidad en la toma de decisiones.....	52

RESUMEN

Objetivo: Determinar si la contabilidad gubernamental es importante para la toma de decisiones en gobiernos locales de la Provincia de Huaura. **Métodos:** La población estuvo constituida por 95 individuos entre: autoridades, funcionarios y servidores, determinadas por muestreo probabilístico, se utilizó como medida de actitud la escala de Likert. Entre dimensiones: evaluación de riesgos, documentos fuentes, acciones de adquisición y cuentas definidas. La certeza, fue validada por aplicación de proceso computacional SPSS, Versión 22.0 del molde de correlación de Pearson, de confianza del 95%. La prueba de ji cuadrada. **Resultados:** Los resultados muestran que el mayor porcentaje (34.92%) entre autoridades, funcionarios y servidores, coinciden que la toma de decisiones es importante para los estados contables razonables en gobierno local y en relación a la importancia de la contabilidad gubernamental para toma de decisiones (42.85%) están muy de acuerdo. **Conclusión:** Los resultados determina que la contabilidad gubernamental es importante para la toma de decisiones en gobiernos locales de la Provincia de Huaura ($0.85E-106 < 0.05$).

Palabras Claves: Contabilidad gubernamental, toma de decisiones, gobiernos locales.

ABSTRACT

Objective: Determine if government accounting is important for decision making in local governments of the Province of Huaura. **Methods:** The population consisted of 95 individuals among: authorities, officials and servers, determined by probabilistic sampling, the Likert scale was used as an attitude measure. Between dimensions: risk assessment, source documents, acquisition actions and defined accounts. The certainty was validated by application of SPSS computational process, Version 22.0 of the Pearson correlation mold, 95% confidence. The chi-square test. **Results:** The results show that the highest percentage (34.92%) among authorities, officials and servers, agree that decision making is important for reasonable accounting statements in local government and in relation to the importance of government accounting for decision making (42.85%) strongly agree. **Conclusion:** The results determine that government accounting is important for decision making in local governments of the Province of Huaura ($0.85E-106 < 0.05$).

Keywords: Government accounting, decision making, local governments.

INTRODUCCIÓN

La exploración, sobre: **LA CONTABILIDAD GUBERNAMENTAL Y SU IMPORTANCIA PARA LA TOMA DE DECISIONES EN GOBIERNOS LOCALES DE LA PROVINCIA DE HUAURA 2018**, su ejecución se cumplió de acuerdo con los procedimientos aprobados por la Universidad, aplicados por la facultad de ciencias económicas, contables y financieras, los aplicamos en forma regular, en tal sentido su estructura utilizada se inicia con explicación de la realidad problemática, sus bases teóricas doctrinarias que corresponden al marco teórico, el método utilizado; resultados; discusión; conclusiones; recomendaciones; de la misma forma se cumple con adicionar los respectivos anexos como la matriz de consistencia y el cuestionario fueron utilizados para la obtención de datos, por lo que la estructura fue desarrollada sobre la base de los capítulos aprobados, expresados de la forma siguiente:

Para el Capítulo I: denominado Planeamiento la situación problemática, para su análisis y explicación se aplicó la metodología de investigación científica, tomando conocimiento en relación la situación problemática, verificando la contabilidad gubernamental es de suma importancia para que los niveles de administración dirección y control puedan estar en la capacidad de tomar decisiones sobre todo en los aspectos contable y financieros relacionados a la situación de la entidad gubernamental, por ello nos permitimos formular el problema general como los problemas específicos, así mismo producto de ello nos propusimos plantear el objetivo general como los objetivos específicos del estudio.

Para el Capítulo II: que contiene el Marco Teórico, desarrollamos en primer lugar los

antecedentes, en relación a la implementación y desarrollo de la contabilidad gubernamental, sus importancias que significa para la toma de decisiones, frente a las dificultades que se puedan presentar, en dicho sentido hemos podido investigar en relación a los procesos de la aplicación y desarrollo de la contabilidad sus normas que corresponden a los gobiernos locales para la formulación de los estados financieros, su presentación para la cuenta general de la república, y como su desarrollo es de importancia para la toma de decisiones en la gestión de administración y conducción de las finanzas, se procedió a desarrollar las bases teóricas, con la finalidad de interpretar correctamente los aspectos conceptuales para su mejor interpretación, luego de la definición y sustentación teórica de ambas variables (independiente y dependiente), para lo cual hemos recurrido, a revisar a diferentes textos de autores, nacionales por la transcendencia de la normas contables, así como al dialogo con especialistas, lo cual nos ayudó al enriquecimiento de la investigación, seguidamente hemos teorizado a cada uno de los indicadores que forman parte de las variables, para la culminación de dicho capítulo, se plantea las alternativas a nivel de hipótesis general y específicas, que luego fueron contrastadas con los resultados de las encuestas.

En relación al Capítulo III: que contiene la parte de la Metodológica, constituida por el diseño metodológico realizado, el cual contempla el tipo y enfoque de la investigación; la población a tener en cuenta para la investigación estuvo constituida por 95 individuos entre autoridades, funcionarios y servidores, quienes laboran en forma directa e indirecta en la municipalidad provincial de Huaura a partir de la definición de la población hemos determinado la muestra en 76 personas para ello se ha teniendo en cuenta el proceso de selección en forma aleatoria, y se permitió identificar al azar a las persona a quienes se les

aplico el cuestionario estructurado por respuestas cerradas en 10 interrogantes , luego tenemos la Operacionalización de las variables, de acuerdo a los índices e indicadores, teniendo en cuenta las técnicas e instrumentos para la recolección de documentos e información para lo cual con la utilización de instrumentos luego fueron validados.

Para el Capítulo IV: constituido principalmente por resultados, dicho capitulo contiene los tratamientos y procesamientos de la información seleccionada, que fueron trabajadas estadísticamente con respuestas aplicadas a cada una de las interrogantes formuladas, la cual es respalda por la elaboración de gráficas; y se incluye la contrastación a cada una de las propuestas establecidas y con las hipótesis, para lo cual se utilizó la distribución de Chi cuadrada, los datos utilizados para el análisis se encuentran clasificados en forma categóricas, para cada una de ellas, culminando con el procedimiento estadístico destinado para dichos fines.

Para el Capítulo V: constituido entre ellos por la discusión, conclusiones y recomendaciones las cuales fueron obtenidas como resultado de su desarrollo, se analizó la parte teórico conceptual las conclusiones en concordancia con los resultados de la formulación de las hipótesis, y en cuanto a las recomendaciones, están orientadas como aportes para la recomendación que permita mejorar los niveles de la toma de decisiones, contando con la aplicación correcta de la información contable y financiera, como soporte.

Finalmente al culminar la investigación y en cumplimiento a la estructura aprobada y desarrollada, en el Capítulo VI: denominado referencias bibliográficas que fueron utilizadas en las bases doctrinarias por ello se describe las fuentes bibliográficas, así como

las fuentes electrónicas que fueron de importancia significativa para nuestro trabajo, a las que se tuvo acceso y que fue necesaria para el desarrollo de nuestro trabajo de investigación, de la misma manera de cumple con adicionar los anexos respectivos.

CAPÍTULO I

PLANTEAMIENTO DEL PROBLEMA

1.1. Descripción de la realidad problemática

Los gobiernos locales son entidades las cuales cuentan con autonomía administrativa, económica y financiera en los asuntos de su competencia, en las cuales se realizan los procesos de la formulación de los estados financieros de acuerdo a los procedimientos aprobados por el sistema de contabilidad gubernamental, y el consejo normativo de contabilidad como organismo rector para su formulación presentación y evaluación de sus actividades en la formulación y consolidación de la información contable presupuestaria para la elaboración de la cuenta general de la república.

De la visita a las entidades de los gobiernos locales de la Provincia de Huaura hemos podido observar que en su gran mayoría, cuentan con a oficina de contabilidad a excepción de la municipalidad provincial de Huaura, que le corresponde la Sub Gerencia de Contabilidad, sin embargo hemos podido observar que en muchos casos no se cuenta con dicha herramienta para la toma de decisiones, situación que nos preocupa por cuanto la información contable y presupuestal se encuentra en los estados financieros y en los estados presupuestarios, es en tal sentido de suma importancia para la toma de decisiones.

En nuestro juicio la entidades públicas como gobiernos locales son las entidades que cuentan con la información que requiere que se tomen decisiones para la aplicación de políticas sobre las inversiones en proyectos de inversión, como el cumplimiento de sus principales servicios, además hemos podido observar que en su mayoría cuentan con

retraso en el pago de sus derechos a las AFPs, como los pagos de seguro, situación que es de suma preocupación por cuanto tienen que ver con la atención de sus trabajadores ante el seguro social, y por otro lado el no pago oportuno a las AFPs, genera situación de inseguridad y descontento en los trabajadores por cuanto para su jubilación como en su atención de sus derechos que de acuerdo a ley, no se cumple por la carencia de una programación adecuada y oportuna; hemos podido observar que dicha situación problemática se presenta por la falta de liquidez económica para dichos pagos, en tal sentido deberán de recurrir a endeudamiento económico que les permita cumplir en forma oportuna.

Finalmente consideramos que las tomas de decisiones se deben dar utilizando los estados financieros, por cuanto dicho instrumento cuenta con la información oportuna que permita, definir niveles de endeudamiento como las posibilidades adecuadas para que la entidad pueda poco a poco estar al día en dicha obligación.

1.2. Formulación del problema

1.2.1. Problema general

¿En qué medida la contabilidad gubernamental es importante para la toma de decisiones en gobiernos locales de la Provincia de Huaura 2018?

1.2.2. Problemas específicos

- a. ¿Cómo el nivel de registro contable es importante para asumir una actitud activa en la toma de decisiones en gobiernos locales de la Provincia de Huaura 2018?
- b. ¿En qué medida el nivel de cuentas por cobrar es importante para la

actitud optimista para la toma de decisiones en gobiernos locales de la Provincia de Huaura 2018?

- c. ¿De qué manera el registro de órdenes de compra y servicios es importante para contar con la capacidad para resolver en la toma de decisiones en gobiernos locales de la Provincia de Huaura 2018?
- d. ¿En qué medida el nivel de análisis de cuentas es importante para la responsabilidad en la toma de decisiones en gobiernos locales de la Provincia de Huaura 2018?

1.3. Objetivos de la investigación

1.3.1. Objetivo general

Determinar si la contabilidad gubernamental es importante para la toma de decisiones en gobiernos locales de la Provincia de Huaura 2018.

1.3.2. Objetivos específicos

- a. Establecer si el registro contable es importante para asumir actitud activa en la toma de decisiones en gobiernos locales de la Provincia de Huaura 2018.
- b. Establecer si el nivel de cuentas por cobrar es importante para la actitud optimista para la toma de decisiones en gobiernos locales de la Provincia de Huaura 2018.
- c. Demostrar de qué manera el registro de órdenes de compra y servicios es importante para contar con la capacidad para resolver la toma de decisiones en gobiernos locales de la Provincia de Huaura 2018.

- d. Determinar si el nivel de análisis de cuentas es importante para la responsabilidad en la toma de decisiones en gobiernos locales de la Provincia de Huaura 2018.

1.4. Justificación de la investigación

La exploración ejecutada se justifica, por cuanto las entidades gubernamentales requieren de la aplicación adecuada de la contabilidad gubernamental, como la integración de la contabilidad permite la formulación y elaboración de los estados financieros, que forman parte de las actividades que el contador público especializado en la gubernamental se encuentra preparado para reflejar lo realizado a nivel de sus actividades y representada en sus estados financieros.

Igualmente, imaginamos que se justifica, por cuanto nos admitió evaluar la importancia que tiene la contabilidad mostrado en sus estados e información financiera para la toma de decisiones en la dirección y gerenciamiento de los gobiernos locales principalmente en la provincia de Huaura, lo cual permitirá definir los aspectos más importantes como toma de decisiones para una gestión municipal eficiente.

Colectivamente, consideramos que se justifica por cuanto antes hemos conseguido esclarecer la relación que existe entre la contabilidad gubernamental y la toma de decisiones, con la finalidad que a la toma de decisiones se cuente con información contable y financiera adecuada para que las decisiones que se tomen sean correctas para la gestión.

1.5. Delimitación del estudio

El estudio se desarrolló en el ámbito, de las oficinas que conforman la estructura orgánica funcional, de la municipalidad provincial de Huaura, por lo que nos permitimos examinar el procedimiento de los diferentes espacios con que cuenta el gobierno local.

1.6. Viabilidad del estudio

Nuestra exploración ha sido viable, en la medida que hemos contado con los recursos humanos, profesionales, económicos y financieros, necesarios que nos permitieron cumplir con nuestro objetivo, sin embargo, es necesario indicar que hemos tenido acceso a toda la información necesaria para nuestro cometido ya que laboramos en dicha entidad.

CAPITULO II

MARCO TEÓRICO

2.1. Antecedentes de la Investigación

Rojas (2009), en su tesis titulada *La Contabilidad Gubernamental para la Toma de Decisiones en el Proceso Presupuestario como Herramienta de Gestión de los Gobiernos Locales* presentada en la Universidad San Martín de Porres; tuvo como objetivo general: conocer el uso de la contabilidad gubernamental como herramienta de gestión en el manejo del presupuesto en gobiernos locales; la metodología desarrollada se trata de una Investigación Aplicada, dentro del proceso de una investigación descriptiva. En el proceso de contrastación de la hipótesis utilizó la prueba de Ji Cuadrado como prueba no paramétrica, su población estuvo constituida por 103,498 personas entre hombres y mujeres; para lo cual se permitió determinar su muestra en 119 personas, a quienes se les aplicó los instrumentos de medición como entrevistas y encuestas; la información obtenida fue tabulada en el programa computacional SPSS versión 17, del modelo de correlación de Pearson con un nivel de confianza al 95%; entre sus conclusiones citamos: la implantación de la contabilidad gubernamental como herramienta de gestión, incide en la eficiencia del manejo presupuestario en los gobiernos locales. (p.138)

Huamán (2018), en su tesis titulada *Sistema de contabilidad gubernamental y la gestión de tesorería de la municipalidad distrital de San Nicolás Ancash, 2017* presentada en la Universidad César Vallejo. La exploración fue realizada teniendo como tipo no experimental y con su diseño correlacional; para lo cual contó con la población de 25 trabajadores de la municipalidad, la cual fue obtenida mediante la aplicación de muestreo

no probabilístico. Así mismo se utilizó como técnica: la encuesta, con el instrumento denominado cuestionario, que permitió la medición del sistema de contabilidad gubernamental, además del instrumento para medir la gestión de tesorería, tuvo como objetivo general: determinar la relación que existe entre el sistema de contabilidad gubernamental y la gestión de tesorería de la Municipalidad Distrital de San Nicolás - Ancash, 2017, teniendo en cuenta que se trata de un tema de suma importancia para el distrito de San Nicolás, ubicado en la provincia de Carlos Fermín. En el desarrollo de la investigación se aplicó el método inductivo, que permitió medir las variables con la aplicación de interrogantes cerradas de acuerdo a la escala de Likert y para el procesamiento de la información se utilizó tablas de frecuencia y el coeficiente de correlación de Pearson. Para validar los instrumentos fue aplicado mediante la técnica de juicio de expertos y para el nivel de confiabilidad de dicho instrumento fue mediante el coeficiente Alfa de Cronbach; entre sus conclusiones citamos: existe una relación muy alta y significativa entre el sistema de contabilidad gubernamental y la gestión de tesorería de la Municipalidad Distrital de San Nicolás - Ancash, 2017, lo cual permito evidenciar que para llevar un buen manejo en la implementación del sistema de contabilidad gubernamental, lo cual influye en la adecuada gestión financiera en el contexto de la municipalidad de San Nicolás. De la misma forma se procedió a la comprobación de las propuesta a través de la hipótesis de investigación la cual determina que existe una relación directa y significativa entre el sistema de contabilidad gubernamental y la gestión de tesorería de la Municipalidad Distrital de San Nicolás - Ancash, 2017. (p.98)

Flores (2015), en su tesis titulada *La Contabilidad Gubernamental como Instrumento de Gestión para la toma de decisiones Gerenciales en el Gobierno Regional*

de Ayacucho – 2014 presentada en la Universidad Católica Los Ángeles de Chimbote; tuvo como objetivo general: demostrar que la Contabilidad Gubernamental es un instrumento que sirve para optimizar la toma de decisiones gerenciales en el Gobierno Regional de Ayacucho. Lo cual permitió demostrar la importancia que permite optimizar la toma de decisiones gerenciales que existen dentro del Gobierno Regional por cuanto es un instrumento que contribuye a la toma de decisiones en el gobierno regional de Ayacucho. Podemos observar que en el presente la contabilidad es una herramienta de suma importancia para la toma de decisión en el nivel gerencial. Es nuestra herramienta principal que es utilizada por los contadores públicos que permite obtener el manejo para cada uno de los movimientos económicos contables de la entidad. Situación que nos permite verificar el aspecto económico financiero de la entidad a una fecha determinada. En relación a la metodología de investigación hemos realizado la revisión bibliográfica y documental, además el tipo de investigación fue cualitativo descriptivo considerando que en su desarrollo está orientado a exploración de datos que pertenecen a las fuentes de información originales, sin ingresar en detalle de cantidades. Su nivel de estudio fue descriptivo teniendo en consideración que se realizó un estudio teniendo en cuenta las características, cualidades y atributos del tema de investigación sin entrar a los detalles como a los grados de análisis cuantitativos de la situación problemática; entre sus conclusiones citamos: de acuerdo al cuadro 6 y gráfico 5 se aprecia que el 83% de los encuestados manifiesta que para el gerente es importante los estados financieros para toma de decisiones. (p.72)

Salomé (2015), en su tesis titulada *Saneamiento Contable y su incidencia en los Estados Financieros de la Municipalidad Distrital de San Agustín de Cajas* presentada en

la Universidad del Centro del Perú. La investigación fue de tipo aplicada al nivel Descriptivo por lo que su desarrollado muestra la importante preocupación por la característica que se presentan en los estados financieros en los gobiernos locales, que en muchos casos no representan la real situación económica y financiera de lo que sucede en la entidad, teniendo en cuenta que en estos tiempos la presentación son simplemente documentos de cumplimiento y pareciera haberse dejado de lado la importancia que ello significa así como la influencia del mismo para la toma de decisiones es por ello que se planteó como problema general: ¿Cuál será la incidencia del Saneamiento Contable para la formulación de los Estados Financieros en la Municipalidad Distrital de San Agustín de Cajas?, el cual permitió la determinación del objetivo general de la siguiente forma: determinar la incidencia del Saneamiento Contable en la formulación de los Estados Financieros de la Municipalidad Distrital de San Agustín de Cajas, en dichas circunstancias se plantea la hipótesis general de tal manera: El Saneamiento Contable, incide positivamente para la elaboración razonable de Estados Financieros de la Municipalidad Distrital de San Agustín de Cajas; entre sus conclusiones citamos: la elaboración de Estados Financieros saneados inciden favorablemente en la toma de decisiones en la Municipalidad Distrital de San Agustín de Cajas, el cual se evidencia en el desarrollo de las acciones realizadas frente a situaciones que vulneren la situación económica y financiera. (p.123)

2.2. Bases Teóricas

Las bases teorías que se considerarán como aspecto principal doctrinario normativo para el desarrollo de la investigación serán las siguientes:

2.2.1. Contabilidad Gubernamental

Analizando a Robert (2008), “Para la utilidad de la información contable debe ser fiable, quiere decir que dicha información debe de estar libre de errores materiales o de perjuicio, la información debe ser relevante pero fiable, por lo que debe ser razonable”. (p.65)

De acuerdo con lo señalado por el autor Robert, por cuanto de toma en cuenta que para la fiabilidad de la información contable, se deberá de contar con la información sustentable que permita, advertir la presentación de información contable razonable.

Al respecto Ferrer (2008), sobre fiabilidad indica: “La información contable es fidedigna, si sus transacciones contables representan fiablemente sus actividades económicas, de su patrimonio y demás acciones en forma razonable”. (p.43)

De acuerdo con Ferrer, la fiabilidad de la información contable, se muestra en la presentación de los estados financieros razonables, en tal sentido estamos de acuerdo que ellos, son la presentación de la situación contable, como los activos y patrimonio de la entidad a una fecha determinada.

Analizando a Guajardo (2011), señala: “Los estados financieros deben de mostrar la imagen real, razonable de la situación financiera, que represente las normas contables aplicables en la entidad en una fecha determinada”. (p.83)

Robert (2008), señala: “La contabilidad financiera de una entidad representa las

transacciones, como las actividades económicas, de forma verificables pero cuantificables, que refleje las acciones o gestión de la entidad a una fecha determinada”. (p.53)

Al respecto Ferrer (2008), señala: “La contabilidad financiera será razonable en tanto este elaborada de acuerdo a las normas, como del marco de equidad y objetividad del contador, los estados financieros razonables facilitan auditoría financiera sobre la gestión que da credibilidad a la entidad”. (p.65)

En su opinión de Argibay (2010), señala: “Conjunto de criterios, que incluye el aspecto teórico, normativo y practico que aplica el contador para registrar razonablemente las actividades de la información contable financiera de la entidad”. (p.42)

Al respecto Horngren (2010), señala: “La función principal de la contabilidad financiera, infiere en la vida económica de la entidad, las cuales son de suma importancia para las tomas de decisiones en la gestión y dirección de la entidad”. (p.73)

De la misma forma Chapi (2010), señala: “Las operaciones financieras y presupuestales se deben de registrar en los libros autorizados por el Sistema Contable Gubernamental, así como en el sistema SIAF, sus operaciones serán evidenciadas en registros y documentos para su verificación posterior”. (p.115)

En relación a información fidedigna Bellido (2005), señala: “La información financiera debe ser acompañada de notas a los estados financieros, que consideran explicación detallada de su comportamiento, o sea revelan las transacciones y situación real del comportamiento de la cuenta”. (p.73)

En cuanto a saneamiento de estados financieros Alvarado (2013), describe: “Es el acto de ajuste de registros contables en entidades públicas, de acuerdo a normas contables y legales, las cuales en aspectos generales responde del titular de la entidad”. (p.92)

Al respecto Ayala (2012), señala: “El saneamiento contable es un aspecto técnico legal, que pasa por la revisión de cuentas que no están sinceradas a normas, y requieren ser actualizadas mediante los procedimientos administrativos aprobados para dicho acto”. (p.47)

2.2.2. Toma de decisiones

Al respecto Janis & Mann (1977), señalan: “Están orientadas a decir sobre diversas alternativas, sobre las cuales deberá de decir determinado el grado de incertidumbre que es posible se presente”. (p.112)

De acuerdo con los autores en relación a las carteritas que deberá de asumirse, ante una decisiones sobre propuestas, realizadas por los funcionarios en razón de información contable o financiera, o decisión de inversión en las entidades.

Así mismo Espíndola (2005), señala: “Procedimiento mediante el cual se identifica una propuesta para la solución, orientada a solucionar la situación de convergencia presentada”. (p.14)

De acuerdo la toma de decisiones se realiza sobre propuestas, para ello deberá de analizarse y definir que vecinos es la más acertada, y de menor riesgo que permita a la

entidad cumplir con sus metas aprobadas por el directorio o titular de la entidad.

De la misma forma Daft (2005), definió: “Esta referida a los procedimientos mediante el cual se debe definir la mejora alternativa tendiente a solucionar el problema presentado en la entidad”. (p.73)

La toma de decisiones, necesariamente es una alternativa que de ser acertada, ayudara a que las entidades, tengan menor nivel de riesgo, por cuanto, están orientadas a ser alternativa sobre las acciones de mejora continua, sea en inversión o decisión de gestión en ellas entidades.

Sobre lo mismo Amorós (2006), señala: “Frente a una situación de discordancia, que se presenta en la entidad, y que requiere cierta atención, de manera que se tome la mejor decisión en forma acertada para mejorar la gestión en la organización” (p.56)

Las decisiones frente a posiciones diferentes, serán necesarias para las entidades, en la medida que sea previamente evaluada, para la mejora continua de la entidad, así como reducir los niveles de riesgos que favorezca a mejorar la organización para su ejecución adecuada.

De la misma Morris & Maisto (2001), señalaron: “Es la selección de una acción a tomar frente a alternativas propuestas. De tal manera que dicho proceso se convierte en la acción de toda la entidad a aplicar por el bien de la colectividad y no de la persona”. (p. 83)

Según Hellriegel y Slocum (2009), sostuvieron: “El intercambio de información en relación al problema debe ser objetiva y puntual, de manera que la propuesta personal y el beneficio institucional se ponen de manifiesto”. (p.77)

Al respecto Bachenheimer (2016), define “La gestión administrativa como el proceso de toma de decisiones realizado por los órganos de dirección, administración y control de una entidad, basado en los principios y métodos de administración, en su capacidad corporativa”. (p.113)

2.3. Definiciones Conceptuales

Para el desarrollo del presente trabajo de investigación, nos será útil el uso de los siguientes términos conceptuales:

Registro Contable.

Son las herramientas que son usadas en los procesos de ejecución de la contabilidad, que sirven para la acumulación de forma permanente, ordenada y sistemática de toda información contable, así mismo cumplen la función de orden administrativo, por cuanto permiten el almacenamiento de la información obtenida por los procedimientos contables, además que permiten proveer información debidamente clasificada.

Cuentas por cobrar.

Son aquellas operaciones que representan los derechos a favor con que cuenta una entidad pública o privada en relación a terceros por los servicios que ésta brinda, por lo tanto, forman parte de la actividad económica y financiera de la entidad, así mismo

representan las diferentes deudas que serán recadados por las entidades públicas.

Registro de Compras y Servicios.

Está constituida por los archivos con que se cuenta la entidad debidamente registrados con la documentación fuente que represente los bienes adquiridos y que son de necesidad de entidad, así mismo se verificara las fuentes pertinentes, y sus clasificadores adecuados para dicho fin.

Análisis de Cuentas.

La información contable reúne los aspectos más importantes e la entidad, por lo que es necesario que se desarrolle el análisis en forma específica de cada una de las operaciones, con su documentación fuentes necesarias, que permita realizar el registro contable acorde con las normas establecidas para dicho fin.

Actitud Activa.

En el ámbito profesional, las personas deberán demostrar su capacidad de análisis de las acciones a definir, para lo cual se requiere el conocimiento amplio sobre lo cual se deberá de tomar con la finalidad que dicha decisión no afecte el normal funcionamiento de la entidad.

Actitud Optimista.

Este relacionado con la tendencia que asume la persona para dar su opinión sobre acciones a tomar decisión, de un punto de vista positivo, como favorable, de manera que no puede temer frente a la decisión que en conjunto se tome en beneficio de la entidad.

Capacidad de resolver.

Está orientado a la preparación y entrenamiento de las personas para la resolución de los problemas que se encuentren en la entidad, y lo que se busca es resolver a partir de propuestas con la finalidad de tomar decisiones correctas en bien de la entidad.

Nivel de responsabilidad.

Esta identificado como la cualidad que posee la persona responsable para asumir compromisos, para sumir una decisión en conjunto que permita evitar posibles riesgos que podrían perjudicar a la entidad, y en relación a sus actividades a desarrollar.

2.4. Formulación de la hipótesis**2.4.1. Hipótesis general**

La contabilidad gubernamental es importante para la toma de decisiones en gobiernos locales de la Provincia de Huaura 2018.

2.4.2. Hipótesis específicas

- a. El nivel del registro contable es importante para asumir actitud activa en la toma de decisiones en gobiernos locales de la Provincia de Huaura 2018.
- b. El nivel de cuentas por cobrar es importante para la actitud optimista para la toma de decisiones en gobiernos locales de la Provincia de Huaura 2018.
- c. El registro de órdenes de compra y servicios es importante para contar con la capacidad para resolver la toma de decisiones en gobiernos locales

de la Provincia de Huaura 2018.

- d.** El nivel de análisis de cuentas es importante para determinar la responsabilidad en la toma de decisiones en gobiernos locales de la Provincia de Huaura 2018.

CAPITULO III

METODOLOGÍA DE LA INVESTIGACIÓN

3.1. Diseño Metodológico

3.1.1. Tipo de investigación

La investigación que realizaremos de acuerdo a su naturaleza del problema planteado y en concordancia a sus objetivos, consideramos que reúne las condiciones para ser considerado como una investigación Descriptiva – Correlacional, teniendo en cuenta que la realización de la investigación, nos permitirá proponer alternativas de soluciones a la problemática sobre la implementación y desarrollo de la contabilidad gubernamental, así como su importancia para la toma de decisiones en los gobiernos locales en la Provincia de Huaura.

Según Hernández (2010) es quien revela: Los estudios descriptivos buscan especificar las propiedades, las características y los perfiles de personas, grupos comunidades, procesos, objetivos o cualquier otro fenómeno que se someta a un análisis. Es decir, únicamente pretenden medir, recoger información de manera independiente o conjunta, sobre los conceptos o las variables a las que se refieren, esto es, su objetivo no es indicar cómo se relacionan éstas. (p.80)

Correlacional según Hernández (2010), afirma en su libro Metodología de la investigación: Tiene como finalidad conocer la relación o grado de asociación que existe entre dos o más conceptos. En ocasiones, solo se realiza la relación entre dos variables, pero con frecuencia se ubican en el estudio relaciones entre tres, cuatro a más variables. (p.81)

3.1.2. Nivel de investigación

En correspondencia a las características y los aspectos reconocidos como exploración y análisis se profundiza de una indagación descriptiva interpretativa.

3.1.3. Diseño

Por lo que el diseño específico de la investigación será Descriptivo - Correlacional, para la cual se plantea el diagrama siguiente:

$$M = o \times I \text{ o } y$$

Donde:

M = Muestra seleccionada.

O = Observación.

X = Contabilidad Gubernamental

Y = Toma de decisiones

I = Grado de influencia entre la causa y el efecto.

3.1.4. Enfoque

El trabajo de investigación será desarrollado teniendo en cuenta un enfoque cuantitativo, teniendo en cuenta que nos permitirá dar aportes sobre hechos objetivos, reales o tangibles, observables, medibles sobre la situación del desarrollo de la contabilidad gubernamental y si su aplicación es importante para la toma de decisiones para los gobiernos locales de la Provincia de Huaura.

Para proceder al desarrollo de la presente investigación consideramos que será necesaria la utilización de los siguientes métodos:

Histórico

Dicho método nos permitirá conocer el nacimiento, evolución, desarrollo e implementación de la contabilidad gubernamental, así como precisar si su ejecución es importante para la toma de decisiones en los gobiernos locales de la Provincia de Huaura.

Descriptivo

Método que nos permitirá identificar, analizar y estudiar las variables determinadas para la investigación. De la misma forma nos permitirá describir e interpretar el contenido de la documentación, e información que en el desarrollo del estudio sea obtenido, el cual deberá de obtener los antecedentes, los problemas que se presentan para el desarrollo de la contabilidad gubernamental, y determinar si es importante para la toma de decisiones en los gobiernos locales de la Provincia de Huaura.

Explicativo

Dicho método nos permitirá explicar los mecanismos que se utilizan para el desarrollo de la contabilidad gubernamental, así como evaluar las diferencias o importancia para la toma de decisiones en los gobiernos locales de la Provincia de Huaura.

Analítico

Dicho método nos permitirá analizar los métodos y procedimientos que se utilizan en el proceso de la implementación y desarrollo de la contabilidad gubernamental, así como de sus diferentes variables, el análisis de la situación problemática que se presenta, y finalmente determinar si la contabilidad gubernamental es importante para la toma de decisiones en los gobiernos locales de la Provincia de Huaura.

3.2. Población y Muestra

3.2.1. Población

Para la presente investigación la población estará determinada por la Municipalidad Provincial de Huaura, para su consideración cuantitativa hemos identificado a 95 individuos entre: Autoridades (10); Gerencia Municipal (06); Gerencia de Renta y Administración Tributaria (08); Administración y Finanzas (07); Asesoría Jurídica (05); Planeamiento de Presupuesto y Racionalización (05); Desarrollo Urbano y Rural (07); Servicio a la Ciudad y Gestión Ambiental (06); Desarrollo Económico y Turismo (06); Desarrollo Social y Participación Ciudadana (06); Seguridad Ciudadana (06); Fiscalización y Control (06); Transporte, Tránsito y Seguridad Vial (05) y Gerencia de Obras Públicas (06); los datos fueron obtenidos desde el cuadro de asignación de personal de la Municipalidad Provincial de Huaura.

3.2.2. Muestra

Luego de la determinación de población, procedimos a seleccionar la muestra que estará determinada por un grupo de individuos entre autoridades, funcionarios y servidores, por lo que su tamaño estará constituido por 76 individuos, para ello utilizaremos la fórmula del muestreo aleatorio simple que nos permita estimar proporciones, para una población finita o conocida, la misma que a continuación se detalla:

$$n = \frac{NZ^2(PQ)}{(N - 1)E^2 + Z^2 PQ}$$

Dónde:

n = Tamaño de muestra.

N = Tamaño de población.

- Z = Valor de la abscisa de la curva normal para una probabilidad del 95% de confianza.
- Q = Proporción de Autoridades, Funcionarios, y servidores que laboran directamente en la Municipalidad Provincial de Huaura, quienes manifestaron que la contabilidad gubernamental, no es importante para la toma de decisiones en los gobiernos locales de la Provincia de Huaura 2018. (Q = 0.5, valor asumido debido al desconocimiento de Q).
- P = Proporción de Autoridades, Funcionarios, y servidores que laboran directamente en la Municipalidad Provincial de Huaura quienes manifestaron que la contabilidad gubernamental, es importante para la toma de decisiones en los gobiernos locales de la Provincia de Huaura 2018. (Se asume P=0.5).
- E = Margen de error 5%

Reemplazando valores:

$$n = \frac{95(1.96)^2(0.5)(0.5)}{(95 - 1)(0.05)^2 + (1.96)^2(0.5)(0.5)}$$

$$n = 76.27$$

$$n = 76 \text{ personas}$$

3.3. Operacionalización de las variables e indicadores

En concordancia a la hipótesis planteada en la Investigación se determinó las siguientes variables:

Variable Independiente.

Contabilidad Gubernamental

Concepto Operacional.

Alvarado (2012), nos dice que: “La Contabilidad Gubernamental es el conjunto de normas y principios, sobre niveles de operacionales en unidades contables, documentación fuente, actividades de áreas, cuentas, registros contables y otros para elaborar e interpretar estados contables” (p.21).

Dimensiones.

- Evaluación de riesgos
- Análisis de documentos fuentes
- Revisión de acciones de adquisición
- Reporte de cuentas definidas

Indicadores.

- Nivel de registro contable
- Nivel de cuentas por cobrar
- Registro de órdenes de compra y servicios
- Nivel de análisis de cuentas

Índices.

- Evaluación de gestión contable
- Revisión de cuentas contables
- Evaluación de actividades logísticas

- Resultados de sinceramiento de cuentas

Variable Dependiente.

Toma de decisiones

Concepto Operacional.

Según Luna y Laca (2014) En relación a la toma de decisiones manifiestan: Es el procedimiento a través del cual una persona puede elegir, entre diversas alternativas propuestas, que estén orientadas a solucionar una situación problemática o conflictiva, sobre el cual se tiene cierto grado de incertidumbre.(p.43)

Dimensiones

- Nivel de evitaciones de actos
- Nivel de vigilancia de decisiones
- Nivel de acción para definir
- Nivel de confianza en decisión

Indicadores

- Nivel de actitud activa
- Nivel de actitud optimista
- Nivel de capacidad para resolver
- Nivel de responsabilidad

Índices

- Evaluación de cumplimiento
- Presentación de resultados de información

- Evaluar decisión adoptada
- Evaluación de responsabilidad adoptada

3.4. Técnicas e Instrumentos de recolección de datos:

3.4.1. Técnicas a emplear

1) Encuestas

La utilización de dicha técnica nos permitirá la obtención de información que nos ayude a determinar si la aplicación de la contabilidad gubernamental es importante para la toma de decisiones en los gobiernos locales de la municipalidad Provincia de Huaura.

2) Análisis Documental

La utilización de dicha técnica será de suma importancia por cuanto nos permitirá evaluar y analizar la base normativa que rige la aplicación de la contabilidad gubernamental en sus diferentes acciones, y si es importante para la toma de decisiones en los gobiernos locales de la Municipalidad Provincial de Huaura.

3.4.2. Descripción de los Instrumentos

1) Ficha bibliográfica

Dicho Instrumento que será necesaria su utilización para el proceso de búsqueda de bibliografía como monografías, revistas otros trabajos de investigación que nos ayuden a la obtención del conocimiento en relación a la importancia de la contabilidad gubernamental, para la toma de decisiones en los gobiernos locales en la Municipalidad Provincial de Huaura.

2) Guía de entrevista

Dicha guía que será elaborada previamente para ejecutar las entrevistas a autoridades, funcionarios, y servidores la cual nos permitirá conocer el nivel de la contabilidad gubernamental, y si es importante para la toma de decisiones en los gobiernos locales de la Municipalidad Provincial de Huaura.

3) Ficha de encuesta

Ficha que nos permitirá facilitar la recolección de datos e información en cuanto a la contabilidad gubernamental y su importancia para la toma de decisiones, para los gobiernos locales de la Municipalidad Provincial de Huaura.

Procedimientos de comprobación de validez y confiabilidad de los instrumentos

Las herramientas pre-elaboradas serán consultadas a autoridades, funcionarios y servidores principalmente a aquellos que cuenten con la experiencia requerida, con la finalidad de probar la confiabilidad de la información se procederá a aplicar el cuestionario piloto a 76 individuos identificados entre ellos: Autoridades, funcionarios y personal administrativo quienes serán seleccionados al azar, con la finalidad que nos permitan comprobar la calidad de la información recolectada.

3.5. Técnicas para el procesamiento de la información

3.5.1. Técnicas de Análisis

Se aplicarán las siguientes técnicas:

- Análisis documental.

- Conciliación de datos.
- Indagación.
- Rastreo.

3.5.2. Técnicas de Procesamiento de Datos

El trabajo de investigación permitirá el procesamiento de los datos que se obtengan de las diferentes fuentes bibliográficas por medio de la utilización de diversas técnicas como:

- Ordenamiento y clasificación.
- Registro manual.
- Análisis documental.
- Tabulación de Cuadros con porcentajes.
- Comprensión de gráficos.
- Conciliación de datos.

Proceso Computarizado con SPSS (Statistical Package for Social Sciences),
Versión 22.0 del modelo de correlación de Pearson y nivel de confianza del 95%.

CAPÍTULO IV

RESULTADOS

4.1. Resultados

Toda investigación desarrollada necesariamente culmina en conclusiones las mismas que forman parte de cada una de las actividades aplicadas en su ejecución, por lo que del análisis e interpretación a los datos, como la información recopilada, la cual fue contrastada con resultados de entrevistas realizadas, así mismo de la revisión a artículos de diferentes autores nacionales como internacionales, podemos indicar que la mayoría de ellos coinciden que la aplicación de la contabilidad gubernamental es sumamente importante para la toma de decisiones en los gobiernos locales, principalmente a aquellos ubicados en la Provincia de Huaura, en tal sentido ello implica que los contadores en el ejercicio de la contabilidad gubernamental deberán, de estar capacitados y entrenados permanentemente con la finalidad, que dicha información contable y financiera, se convierta en la herramienta importante para las toma de decisiones en, las gestiones de los gobiernos locales, principalmente para la formulación de estados financieros razonables.

En tal sentido para la explicación y detalle de los resultados hemos procedido a la elaboración de herramientas pertinentes para la explicación grafica como porcentual de las respuestas obtenidas las que a continuación se presentan a continuación:

4.1.1. A la Pregunta

¿En su opinión considera que es importante el correcto registro contable para la toma de decisiones en gobiernos locales de la Provincia de Huaura?

Tabla 1

Es importante el correcto registro contable para la toma de decisiones

ALTERNATIVAS	Frecuencia	Porcentaje	Porcentaje válido	Porcentaje acumulado
a. Muy de acuerdo	23	36.50	36.51	36.51
b. De acuerdo	13	20.63	20.63	57.14
c. Poco de acuerdo	11	17.46	17.46	74.60
d. En desacuerdo	10	15.87	15.87	90.47
e. Muy en desacuerdo	6	9.52	9.53	100.00
TOTAL	63	99.98	100.00	

Nota: Elaboración propia



Figura 1 Es importante el correcto registro contable para la toma de decisiones.

INTERPRETACIÓN

De lo mostrado podemos observar que la respuesta a la interrogante formulada, que se observa en la tabla precedente, el 36.51 % respondió considerando estar muy de acuerdo, que es importante el correcto registro contable para la toma de decisiones en gobiernos locales de la Provincia de Huaura; el 20.63% respondió estar de acuerdo; el 17.46% respondió estar por poco de acuerdo; sin embargo un 15.87% respondieron considerando estar en desacuerdo que sea importante el correcto registro contable para la toma de decisiones en gobiernos locales de la Provincia de Huaura y finalmente el 9.53% respondió desconocer sobre la pregunta formulada.

4.1.2. A la Pregunta

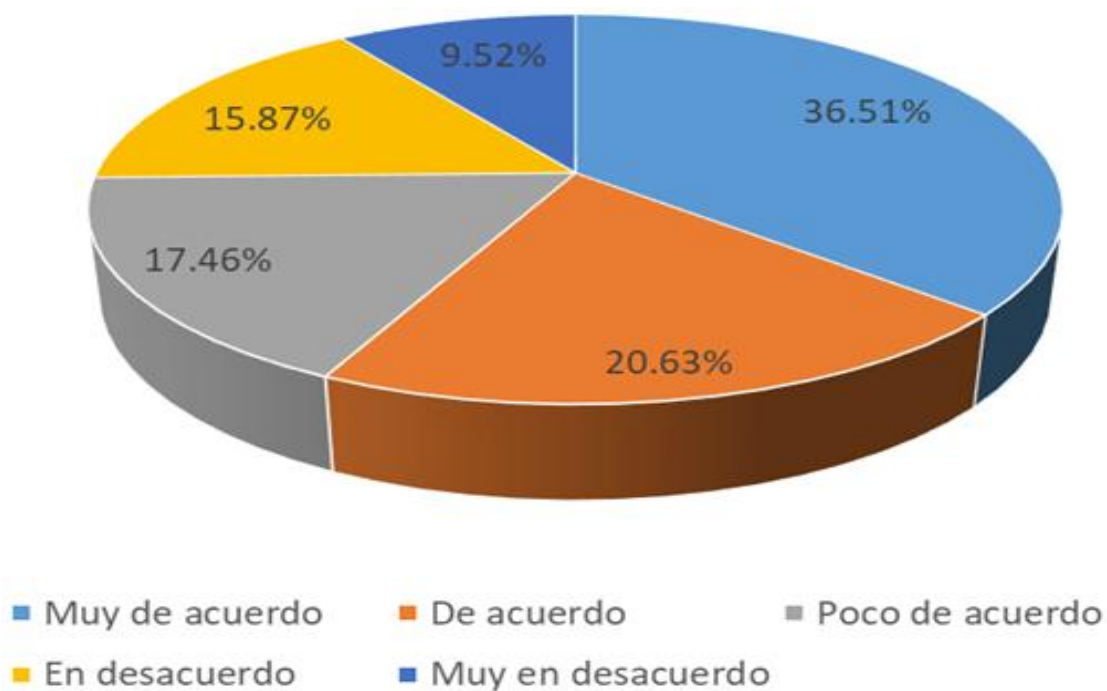
¿Considera Usted que es importante considerar las cuentas por cobrar para la toma de decisiones en gobiernos locales de la Provincia de Huaura?

Tabla 2

Es importante considerar las cuentas por cobrar para la toma de decisiones

ALTERNATIVAS	Frecuencia	Porcentaje	Porcentaje válido	Porcentaje acumulado
a. Muy de acuerdo	22	34.92	34.92	34.92
b. De acuerdo	13	20.63	20.63	55.55
c. Poco de acuerdo	12	19.04	19.05	74.60
d. En desacuerdo	10	15.87	15.87	90.47
e. Muy en desacuerdo	6	9.52	9.53	100.00
TOTAL	63	99.98	100.00	

Nota: Elaboración propia



Figura 2 Es importante considerar las cuentas por cobrar para la toma de decisiones

INTERPRETACIÓN

De acuerdo a los resultados que se muestran en tabla precedente, podemos señalar, el 34.92 % respondió considerando estar muy de acuerdo, que es importante considerar las cuentas por cobrar, para la toma de decisiones en gobiernos locales de la Provincia de Huaura; el 20.63% respondió estar de acuerdo; el 19.05% respondió estar por poco de acuerdo; sin embargo un 15.87% respondieron considerando estar en desacuerdo que, sea importante considerar las cuentas por cobrar, para la toma de decisiones en gobiernos locales de la Provincia de Huaura y finalmente el 9.53% respondió desconocer sobre la pregunta formulada.

4.1.3. A la Pregunta

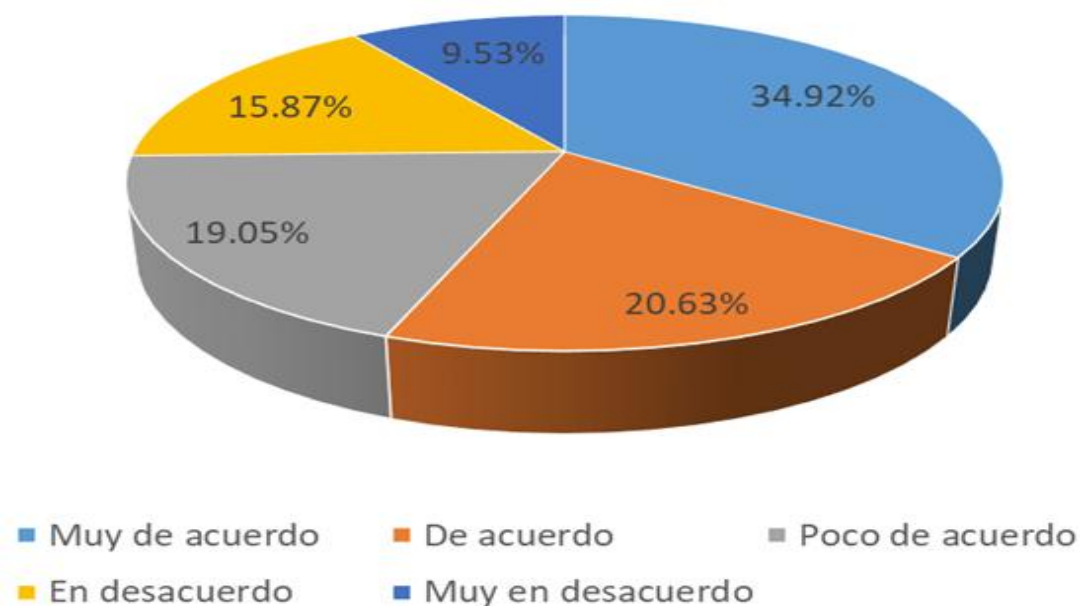
¿Considera Usted que es importante los registros de órdenes de compras y de servicios para la toma de decisiones en gobiernos locales de la Provincia de Huaura?

Tabla 3

Es importante los registros de órdenes de compra y de servicios para la toma de decisiones

ALTERNATIVAS	Frecuencia	Porcentaje	Porcentaje válido	Porcentaje acumulado
a. Muy de acuerdo	21	33.33	33.33	33.33
b. De acuerdo	16	25.39	25.40	58.73
c. Poco de acuerdo	11	17.46	17.46	76.19
d. En desacuerdo	10	15,87	15.87	92.06
e. Muy en desacuerdo	5	7.93	7.94	100.00
TOTAL	63	99.98	100.00	

Nota: Elaboración propia



Figura 3 Es importante los registros de órdenes de compra y de servicios para la toma de decisiones.

INTERPRETACIÓN

Observando los resultados obtenidos a la pregunta formulada que se muestran en la tabla precedente, podemos señalar que se observa en la tabla precedente, el 33.33 % respondió considerando estar muy de acuerdo, que es importante los registros de órdenes de compras de servicios, para la toma de decisiones en gobiernos locales de la Provincia de Huaura; el 25.40% respondió estar de acuerdo; el 17.46% respondió estar por poco de acuerdo; sin embargo un 15.87% respondieron considerando estar en desacuerdo que sean importante los registros de órdenes de compras de servicios, para la toma de decisiones en gobiernos locales de la Provincia de Huaura y finalmente el 7.94% respondió desconocer sobre la pregunta formulada.

4.1.4. A la Pregunta

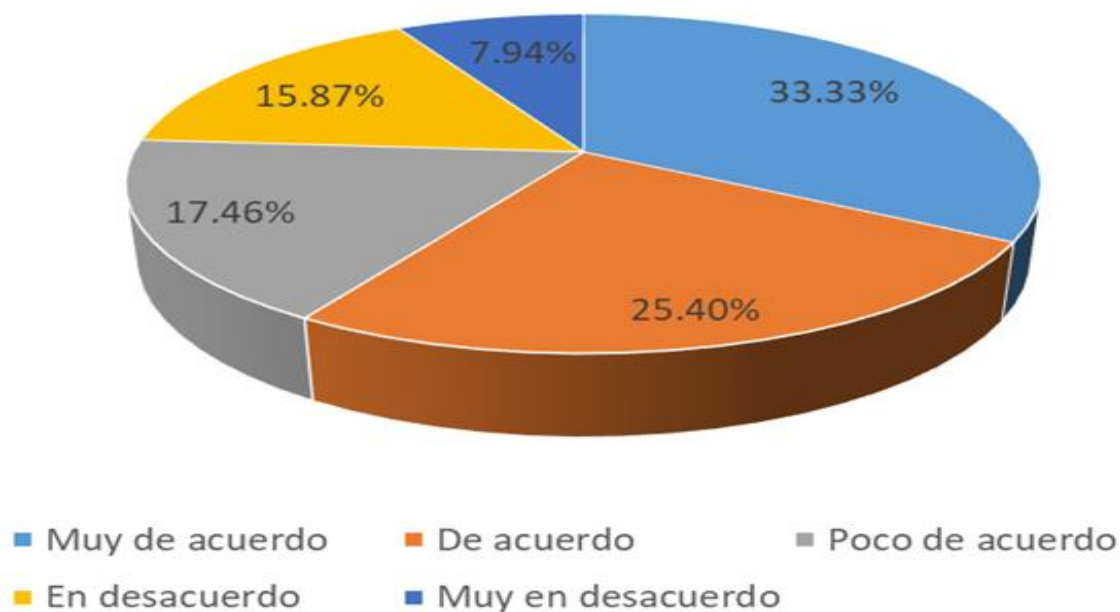
¿Considera Usted que es importante el nivel de análisis de cuentas para la toma de decisiones financieras en gobiernos locales de la Provincia de Huaura?

Tabla 4

Es importante el nivel de análisis de cuentas para la toma de decisiones

ALTERNATIVAS	Frecuencia	Porcentaje	Porcentaje válido	Porcentaje acumulado
a. Muy de acuerdo	23	36.50	36.51	36.51
b. De acuerdo	13	20.63	20.63	57.14
c. Poco de acuerdo	10	15.87	15.87	73.01
d. En desacuerdo	11	17.46	17.46	90.47
e. Muy en desacuerdo	6	9.52	9.53	100.00
TOTAL	63	99.98	100.00	

Nota: Elaboración propia



Figura 4 Es importante el nivel de análisis de cuentas para la toma de decisiones

INTERPRETACIÓN

De lo mostrado en la tabla precedente podemos señalar que se observa en la tabla precedente, el 36.50% respondió considerando estar muy de acuerdo, que es importante el nivel de análisis de cuentas, para la toma de decisiones financieras en gobiernos locales de la Provincia de Huaura; el 20.63% respondió estar de acuerdo; el 15.87% respondió estar por poco de acuerdo; sin embargo un 17.46% respondieron considerando estar en desacuerdo que, sea importante el nivel de análisis de cuentas, para la toma de decisiones financieras en gobiernos locales de la Provincia de Huaura y finalmente el 9.53% respondió desconocer sobre la pregunta formulada.

4.1.5. A la Pregunta

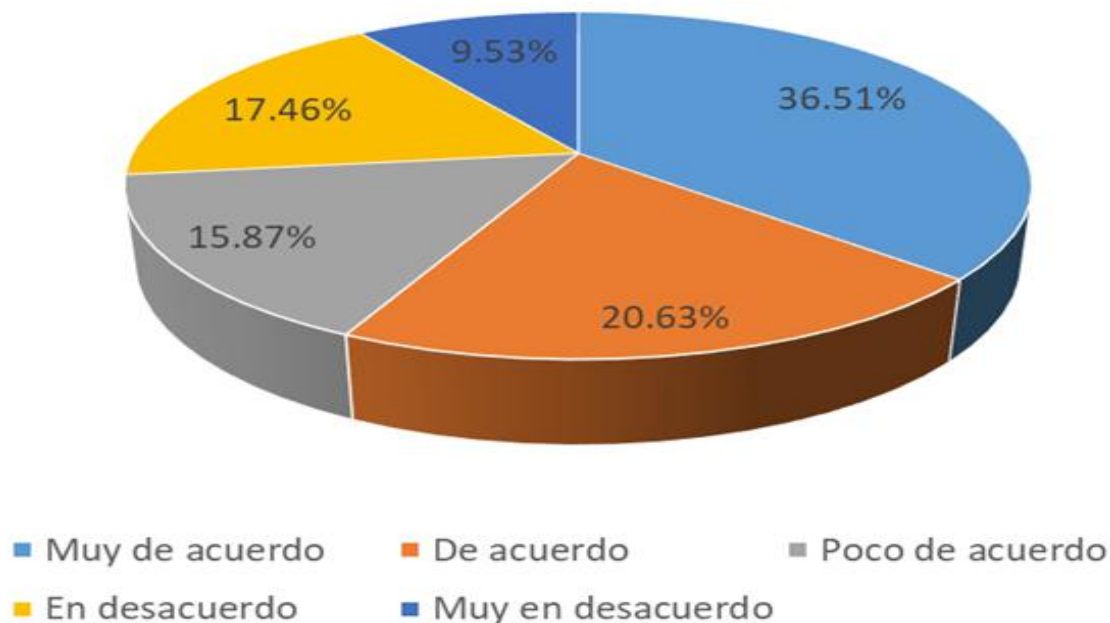
¿Considera Usted que la aplicación de la contabilidad gubernamental es importante para la toma de decisiones en gobiernos locales en la Provincia de Huaura?

Tabla 5

Aplicación de la contabilidad gubernamental es importante para la toma de decisiones

ALTERNATIVAS	Frecuencia	Porcentaje	Porcentaje válido	Porcentaje acumulado
a. Muy de acuerdo	27	42.85	42.86	42.86
b. De acuerdo	12	19.04	19.05	61.91
c. Poco de acuerdo	10	15.87	15.87	77.78
d. En desacuerdo	10	15.87	15.87	93.65
e. Muy en desacuerdo	4	6.34	6.35	100.00
TOTAL	63	99.97	100.00	

Nota: Elaboración propia



Figura 5 Es importante el nivel de análisis de cuentas para la toma de decisiones.

INTERPRETACIÓN

Observando los resultados obtenidos, podemos señalar que se observa en la tabla precedente, el 42.86% respondió considerando estar muy de acuerdo, que la aplicación de la contabilidad gubernamental es importante para la toma de decisiones en gobiernos locales en la Provincia de Huaura; el 19.05% respondió estar de acuerdo; el 15.87% respondió estar por poco de acuerdo; un 15.87% respondieron considerando estar en desacuerdo que la aplicación de la contabilidad gubernamental sea importante para la toma de decisiones y finalmente el 6.35% respondió desconocer sobre la pregunta formulada.

4.1.6. A la Pregunta

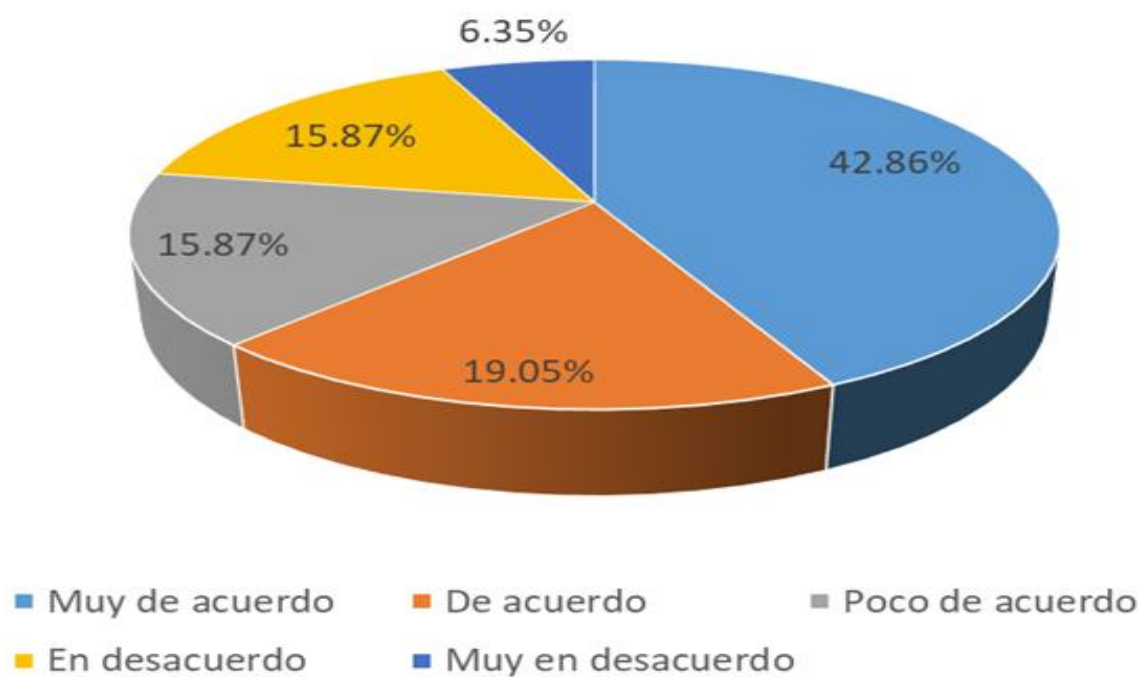
¿Considera usted que es importante tener en cuenta el nivel de actitud activa para la toma de decisiones en gobiernos locales de la Provincia de Huaura?

Tabla 6

Es importante tener en cuenta el nivel de actitud activa para la toma de decisiones

ALTERNATIVAS	Frecuencia	Porcentaje	Porcentaje válido	Porcentaje acumulado
a. Muy de acuerdo	22	34.92	34.92	34.92
b. De acuerdo	12	19.04	19.05	53.97
c. Poco de acuerdo	12	19.04	19.05	73.02
d. En desacuerdo	10	15.87	15.87	88.89
e. Muy en desacuerdo	7	11.11	11.11	100.00
TOTAL	63	99.98	100.00	

Nota: Elaboración propia



Figura 6 Es importante tener en cuenta el nivel de actitud activa para la toma de decisiones

INTERPRETACIÓN

De los resultados obtenidos que se muestran en la tabla precedente en relación a la pregunta formulada, podemos señalar que se observa en la tabla precedente, el 34.92% respondió considerando estar muy de acuerdo, que es importante tener en cuenta el nivel de actitud activa para la toma de decisiones en gobiernos locales de la Provincia de Huaura; el 19.05% respondió estar de acuerdo; el 19.05% respondió estar por poco de acuerdo; sin embargo un 15.87% respondieron considerando estar en desacuerdo que sea importante tener en cuenta el nivel de actitud activa para la toma de decisiones en gobiernos locales de la Provincia de Huaura y finalmente el 11.11% respondió desconocer sobre la pregunta formulada.

4.1.7. A la Pregunta

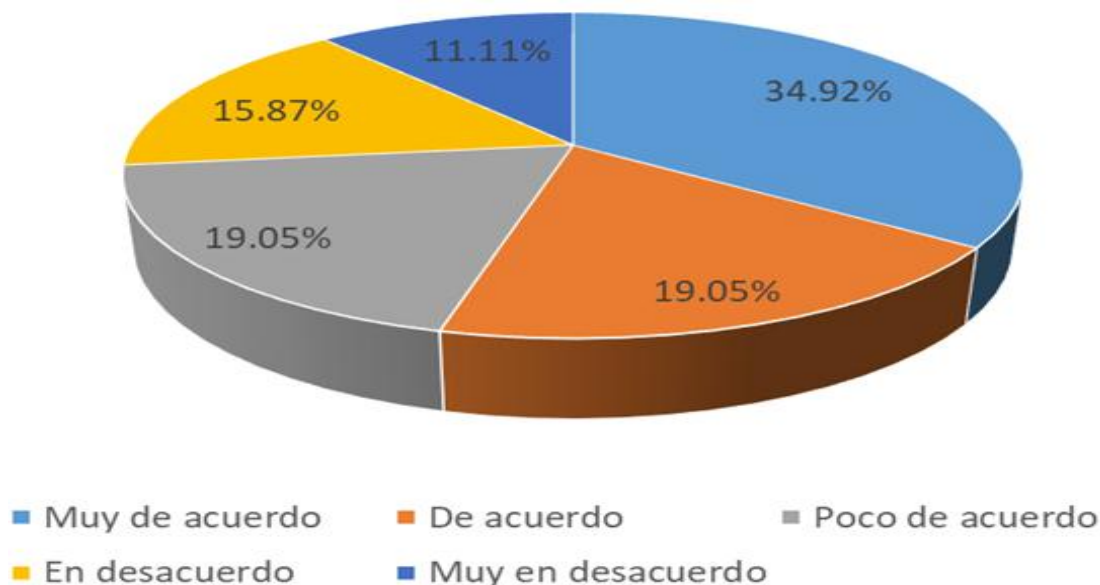
¿Considera usted que es importante el nivel de actitud optimista para la toma de decisiones de gestión en gobiernos locales de la Provincia de Huaura?

Tabla 7

Es importante el nivel de actitud optimista para la toma de decisiones

ALTERNATIVAS	Frecuencia	Porcentaje	Porcentaje válido	Porcentaje acumulado
a. Muy de acuerdo	21	33.33	33.33	33.33
b. De acuerdo	20	31.74	31.75	65.08
c. Poco de acuerdo	10	15.87	15.87	80.95
d. En desacuerdo	7	11.11	11.11	92.06
e. Muy en desacuerdo	5	7.93	7.94	100.00
TOTAL	63	99.98	100.00	

Nota: Elaboración propia



Figura 7 Es importante el nivel de actitud optimista para la toma de decisiones

INTERPRETACIÓN

Observando los resultados obtenidos a la pregunta formulada que se muestran en la tabla precedente, podemos señalar que el 33.33% consideraron que, es importante el nivel de actitud optimista para la toma de decisiones de gestión en gobiernos locales de la Provincia de Huaura; el 31.75% respondió estar de acuerdo; el 15.87% respondió estar por poco de acuerdo; sin embargo un 11.11% respondieron considerando estar en desacuerdo que sea importante el nivel de actitud optimista para la toma de decisiones de gestión en gobiernos locales de la Provincia de Huaura y finalmente el 7.94% respondió desconocer sobre la pregunta formulada.

4.1.8. A la Pregunta

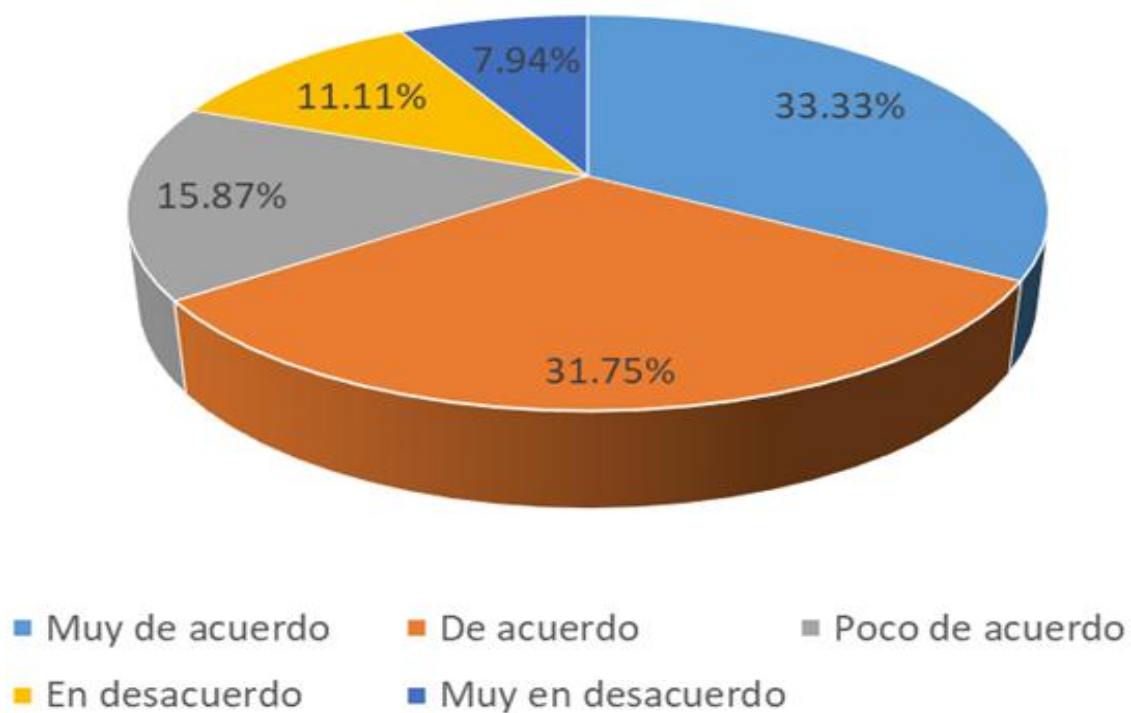
¿En su opinión la capacidad para resolver los problemas en la gestión de toma de decisiones será importante en gobiernos locales de la Provincia de Huaura?

Tabla 8

Capacidad para resolver los problemas en la gestión de toma de decisiones

ALTERNATIVAS	Frecuencia	Porcentaje	Porcentaje válido	Porcentaje acumulado
a. Muy de acuerdo	21	33.33	33.33	33.33
b. De acuerdo	14	22.22	22.23	55.56
c. Poco de acuerdo	11	17.46	17.46	73.02
d. En desacuerdo	10	15.87	15.87	88.89
e. Muy en desacuerdo	7	11.11	11.11	100.00
TOTAL	63	99.99	100.00	

Fuente: Elaboración propia



Figura 8 Capacidad para resolver los problemas en la gestión de toma de decisiones

INTERPRETACIÓN

De lo observando a los resultados obtenidos de la pregunta formulada que se muestran en la tabla precedente, podemos señalar que se observa en la tabla precedente, el 33.33% respondió considerando estar muy de acuerdo, que la capacidad para resolver los problemas en la gestión de toma de decisiones será importante en gobiernos locales de la Provincia de Huaura; el 22.23% respondió estar de acuerdo; el 17.46% respondió estar por poco de acuerdo; sin embargo un 15.87% respondieron considerando estar en desacuerdo que la capacidad para resolver los problemas en la gestión de toma de daciones sea importante en gobiernos locales de la Provincia de Huaura y finalmente el 11.11% respondió desconocer sobre la pregunta formulada.

4.1.9. A la Pregunta

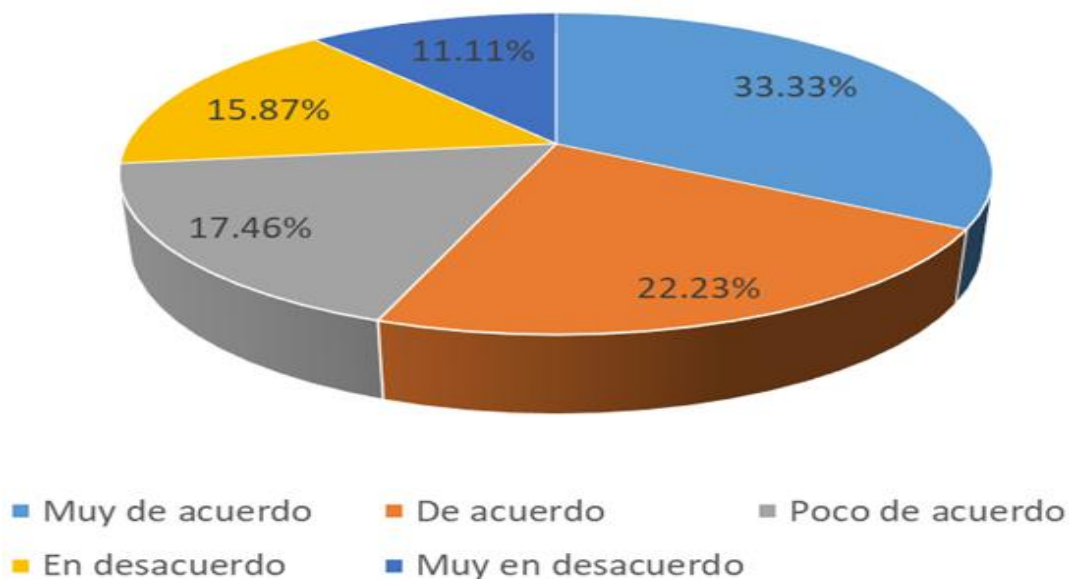
¿Considera Usted que el nivel de responsabilidad, será importante para la toma de decisiones en gobiernos locales de la Provincia de Huaura?

Tabla 9

Nivel de responsabilidad será importante para la toma de decisiones

ALTERNATIVAS	Frecuencia	Porcentaje	Porcentaje válido	Porcentaje acumulado
a. Muy de acuerdo	21	33.33	33.33	33.33
b. De acuerdo	16	25.39	25.40	58.73
c. Poco de acuerdo	11	17.46	17.46	76.19
d. En desacuerdo	11	17.46	17.46	93.65
e. Muy en desacuerdo	4	6.34	6.35	100.00
TOTAL	63	99.98	100.00	

Fuente: Elaboración propia



Figura 9 Capacidad para resolver los problemas en la gestión de toma de decisiones.

INTERPRETACIÓN

Observando los resultados obtenidos a la pregunta formulada que se muestran en la tabla precedente, podemos señalar que se observa en la tabla precedente, el 33.33% respondió considerando estar muy de acuerdo, que el nivel de responsabilidad, será importante para la toma de decisiones en gobiernos locales de la Provincia de Huaura; el 25.40% respondió estar de acuerdo; el 17.46% respondió estar por poco de acuerdo; sin embargo un 17.46% respondieron considerando estar en desacuerdo que el nivel de responsabilidad, sea importante para la toma de decisiones en gobiernos locales de la Provincia de Huaura y finalmente el 6.35% respondió desconocer sobre la pregunta formulada.

4.1.10. A la Pregunta

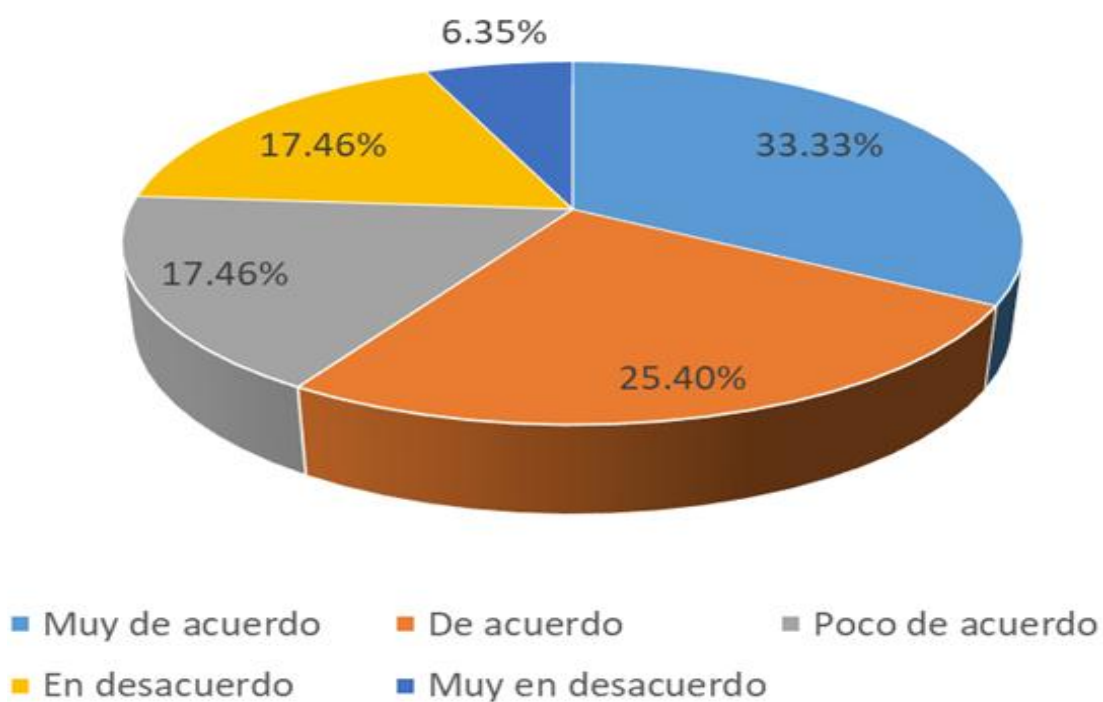
¿Considera Usted que la toma de decisiones será importante sobre estados contables razonables en gobiernos locales de la Municipalidad Provincial de Huaura?

Tabla 10

Toma de decisiones será importante sobre estados contables razonables

ALTERNATIVAS	Frecuencia	Porcentaje	Porcentaje válido	Porcentaje acumulado
a. Muy de acuerdo	22	34.92	34.92	34.92
b. De acuerdo	20	31.74	31.75	66.67
c. Poco de acuerdo	10	15.87	15.87	82.54
d. En desacuerdo	7	11.11	11.11	93.65
e. Muy en desacuerdo	4	6.34	6.35	100.00
TOTAL	63	99.98	100.00	

Fuente: Elaboración propia



Figura 10 Toma de decisiones será importante sobre estados contables razonables

INTERPRETACIÓN

Observando los resultados obtenidos a la pregunta formulada que se muestran en la tabla precedente, podemos señalar que se observa en la tabla precedente, el 34.92% respondió considerando estar muy de acuerdo, que la toma de decisiones será importante sobre estados contables razonables en gobiernos locales de la Municipalidad Provincial de Huaura; el 31.75% respondió estar de acuerdo; el 15.87% respondió estar por poco de acuerdo; sin embargo un 11.11% respondieron considerando estar en desacuerdo que la toma de decisiones sea importante sobre estados contables razonables en gobiernos locales de la Municipalidad Provincial de Huaura y finalmente el 6.35% respondió desconocer sobre la pregunta formulada.

4.2. Contrastación de la hipótesis

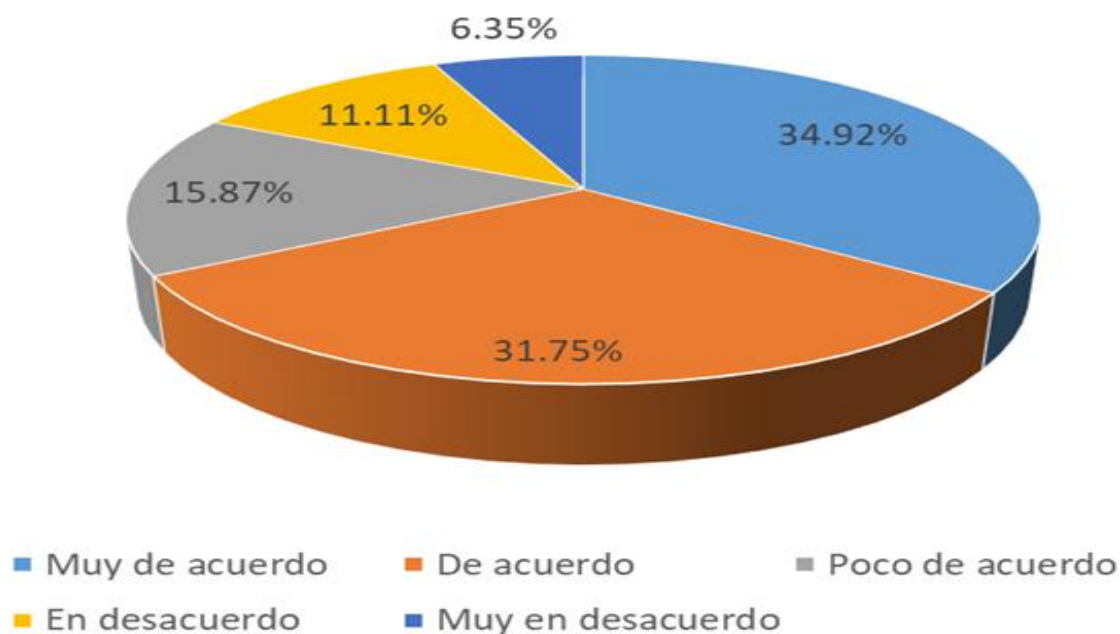
Luego de probar uno a uno la distribución de los datos, de acuerdo a cada hipótesis propuesta, se procedió a elegir la Probabilidad Exacta de Fisher, teniendo en cuenta los

siguientes criterios:

1. La muestra es obtenida aleatoriamente.
2. Las variables se encuentran medidas nominalmente.
3. Más del 20% de las celdas que contienen las frecuencias esperadas de la tabla 3x3 tienen valores menores a cinco por lo que se deben unir las celdas adyacentes a estas celdas.
4. Al unir las celdas de la tabla 3x3, se obtuvo una tabla 2x2 la misma que presenta por lo menos una celda con valor esperado menor a cinco.

Entonces, la estadística de prueba a utilizar para contrastar las hipótesis se define de la siguiente manera:

$$p(f) = \frac{(a+b)!(c+d)!(a+c)!(b+d)!}{n!a!b!c!d!}$$

HIPÓTESIS GENERAL:

H₀: La contabilidad gubernamental no es importante para la toma de decisiones en gobiernos locales de la Provincia de Huaura 2018.

H_G: La contabilidad gubernamental es importante para la toma de decisiones en gobiernos locales de la Provincia de Huaura 2018.

Tabla 11

La contabilidad gubernamental es importante para la toma de decisiones

Contabilidad gubernamental	Importante para la toma de decisiones			TOTAL
	De Acuerdo	En desacuerdo	Desconoce	
a. Muy de acuerdo	17	10	00	27
b. De acuerdo	11	01	00	12
c. Poco de acuerdo	08	01	01	10
d. En desacuerdo	02	05	03	10
e. Muy en desacuerdo	01	01	02	04
TOTAL	39	18	06	63

Nota: Elaboración propia

1. Estadística de prueba:

$$p(f) = \frac{(a+b)!(c+d)!(a+c)!(b+d)!}{n!a!b!c!d!}$$

2. Nivel de significancia o error de tipo I: $\alpha = 0.05$.

3. En el cálculo de la estadística de prueba: Para el desarrollo de la formula

tendremos:

$$p(f) = \frac{(27)!(12)!(28)!(11)!}{63!17!11!0!0!}$$

$$= 0.85E-106$$

4. Resultado estadístico: Dado que $0.85E-106 < 0.05$, se rechaza H_0 .



Figura 11 *La contabilidad gubernamental es importante para la toma de decisiones*

5. Conclusión: Como $0.85 < 0.05$, no se acepta H_0 , en tal sentido, se concluye que contabilidad gubernamental es importante para la toma de decisiones en gobiernos locales de la Provincia de Huaura.

HIPÓTESIS ESPECÍFICA 1:

H_0 : El nivel del registro contable no es importante para asumir actitud activa en la toma de decisiones en gobiernos locales de la Provincia de Huaura 2018.

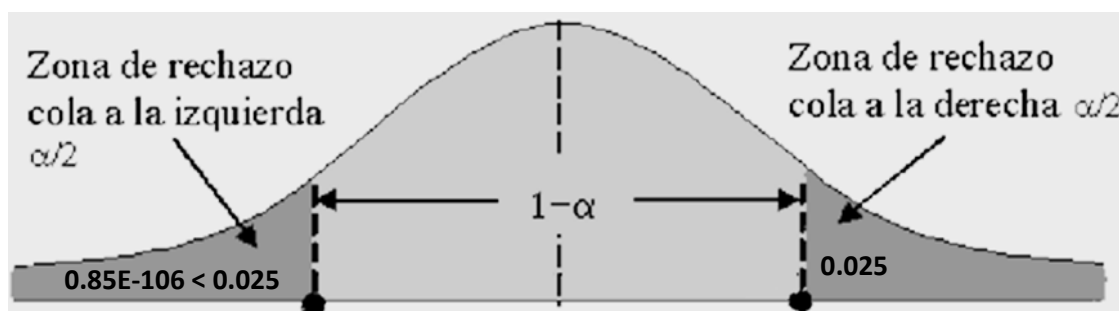
H_1 : El nivel del registro contable es importante para asumir actitud activa en la toma de decisiones en gobiernos locales de la Provincia de Huaura 2018.

Tabla 12

Nivel del registro contable es importante para asumir actitud activa en la toma de decisiones

Nivel del registro contable	Importante para asumir actitud positiva en la toma de decisiones			TOTAL
	De Acuerdo	En desacuerdo	Desconoce	
a. Muy de acuerdo	13	10	00	23
b. De acuerdo	12	01	00	13
c. Poco de acuerdo	03	04	04	11
d. En desacuerdo	05	03	02	10
e. Muy en desacuerdo	02	02	02	06
TOTAL	35	20	08	63

Nota: Elaboración propia

1. Estadística de prueba:

$$p(f) = \frac{(a+b)!(c+d)!(a+c)!(b+d)!}{n!a!b!c!d!}$$

2. **Nivel de significancia o error de tipo I:** $\alpha = 0.05$.

3. **En el cálculo de la estadística de prueba:** Para el desarrollo de la fórmula

tendremos:

$$p(f) = \frac{(23)!(13)!(25)!(11)!}{63!3!2!0!0!}$$

$$= 0.84E-106$$

4. **Decisión estadística:** Dado que $0.84E-106 < 0.05$, se rechaza H_0 .



Figura 12 Nivel del registro contable es importante para asumir actitud activa en la toma de decisiones

5. **Conclusión:** Como $0.84 < 0.05$ no se acepta H_0 , en consecuencia, se concluye nivel del registro contable es importante para asumir actitud positiva en la toma de decisiones en gobiernos locales de la Provincia de Huaura.

HIPÓTESIS ESPECÍFICA 2:

H_0 : El nivel de cuentas por cobrar no es importante para la actitud optimista para la toma de decisiones en gobiernos locales de la Provincia de Huaura 2018.

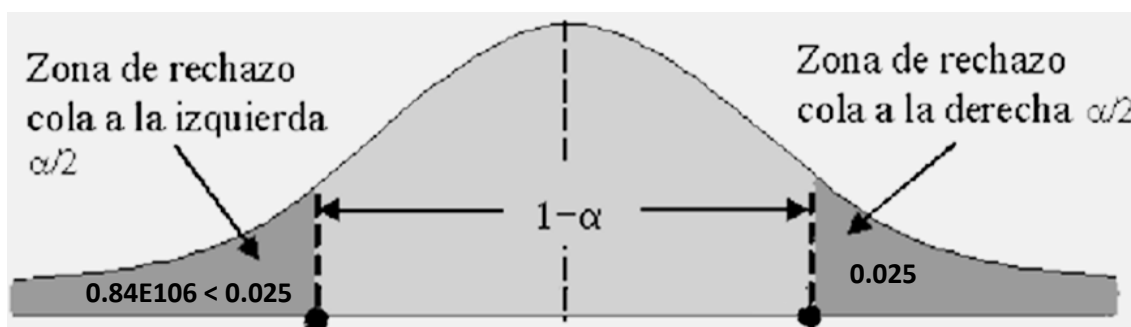
H_2 : El nivel de cuentas por cobrar es importante para la actitud optimista para la toma de decisiones en gobiernos locales de la Provincia de Huaura 2018.

Tabla 13

Nivel de cuentas por cobrar es importante para la actitud optimista para la toma de decisiones

Nivel de cuentas por cobrar	Importante para la actitud optimista para la toma de decisiones			TOTAL
	De Acuerdo	En desacuerdo	Desconoce	
a. Muy de acuerdo	12	10	00	22
b. De acuerdo	12	01	00	13
c. Poco de acuerdo	04	04	04	12
d. En desacuerdo	05	03	02	10
e. Muy en desacuerdo	02	02	02	06
TOTAL	35	20	08	63

Nota: Elaboración propia

1. Estadística de prueba:

$$p(f) = \frac{(a+b)!(c+d)!(a+c)!(b+d)!}{n!a!b!c!d!}$$

2. Nivel de significancia o error de tipo I: $\alpha = 0.05$.

3. En el cálculo de la estadística de prueba: Para el desarrollo de la formula tendremos:

$$p(f) = \frac{(22)!(13)!(26)!(11)!}{63!12!12!0!0!}$$

$$= 0.83E-92$$

4. Decisión estadística: Dado que $0.83E-92 < 0.05$, se rechaza H_0 .



Figura 13 Nivel de cuentas por cobrar es importante para la actitud optimista para la toma de decisiones

5. Conclusión: Como $0.83 < 0.05$, no se acepta H_0 , en consecuencia se concluye nivel de cuentas por cobrar es importante para la actitud optimista para la toma de decisiones en gobiernos locales de la Provincia de Huaura.

HIPÓTESIS ESPECÍFICA 3:

H_0 : El registro de órdenes de compra y servicios no es importante para contar con la capacidad para resolver la toma de decisiones en gobiernos locales de la Provincia de Huaura 2018.

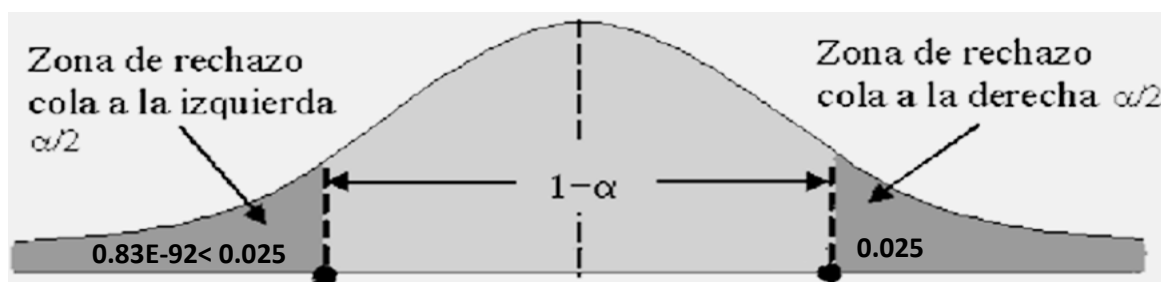
H_3 : El registro de órdenes de compra y servicios es importante para contar con la capacidad para resolver la toma de decisiones en gobiernos locales de la Provincia de Huaura 2018.

Tabla 14

Registro de órdenes de compras y servicios es importante para contar con la capacidad para resolver la toma de decisiones

Registro de órdenes de compras y servicios	Importante para contar con la capacidad para resolver la toma de decisiones			TOTAL
	De Acuerdo	En desacuerdo	Desconoce	
a. Muy de acuerdo	11	10	00	21
b. De acuerdo	15	01	00	16
c. Poco de acuerdo	03	04	04	11
d. En desacuerdo	04	03	03	10
e. Muy en desacuerdo	01	02	02	05
TOTAL	34	20	09	63

Fuente: Elaboración propia

1. **Estadística de prueba:**

$$p(f) = \frac{(a+b)!(c+d)!(a+c)!(b+d)!}{n!a!b!c!d!}$$

2. **Nivel de significancia o error de tipo I:** $\alpha = 0.05$.

3. **En el cálculo de la estadística de prueba:** Para el desarrollo de la formula tendremos:

$$p(f) = \frac{(21)!(16)!(26)!(11)!}{63!15!11!0!0!}$$

$$= 0.92E-97$$

4. **Decisión estadística:** Dado que $0.92E-97 < 0.05$, se rechaza H_0 .



Figura 14 Registro de órdenes de compras y servicios es importante para contar con la capacidad para resolver la toma de decisiones

5. **Conclusión:** Como $0.92 < 0.05$, no se acepta H_0 , en consecuencia se concluye, registro de órdenes de compra y servicios es importante para contar con la capacidad para resolver la toma de decisiones en gobiernos locales de la Provincia de Huaura.

HIPÓTESIS ESPECÍFICA 4:

H_0 : El nivel de análisis de cuentas no es importante para determinar la responsabilidad en la toma de decisiones en gobiernos locales de la Provincia de Huaura 2018.

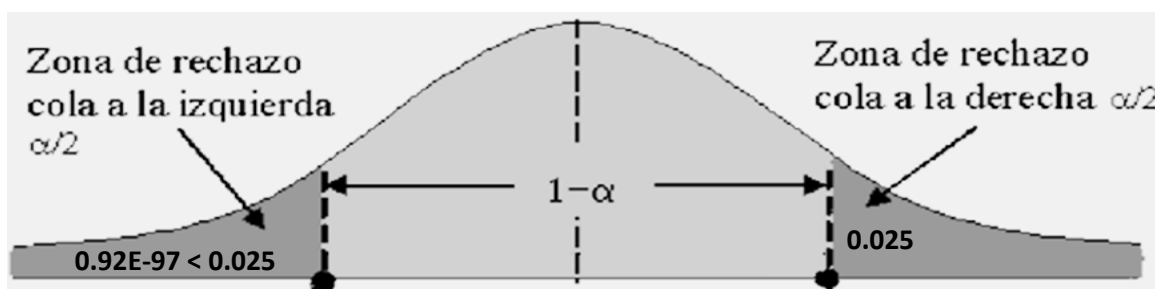
H₄: El nivel de análisis de cuentas es importante para determinar la responsabilidad en la toma de decisiones en gobiernos locales de la Provincia de Huaura 2018.

Tabla 15

Nivel de análisis de cuentas es importante para determinar la responsabilidad en la toma de decisiones

Nivel de análisis de cuentas	Importante para determinar la responsabilidad en la toma de decisiones			TOTAL
	De Acuerdo	En desacuerdo	Desconoce	
a. Muy de acuerdo	13	10	0	23
b. De acuerdo	12	1	0	13
c. Poco de acuerdo	2	4	4	10
d. En desacuerdo	3	4	4	11
e. Muy en desacuerdo	2	2	2	6
TOTAL	32	21	10	63

Fuente: Elaboración propia

1. Estadística de prueba:

$$p(f) = \frac{(a+b)!(c+d)!(a+c)!(b+d)!}{n!a!b!c!d!}$$

2. Nivel de significancia o error de tipo I: $\alpha = 0.05$.

3. En el cálculo de la estadística de prueba: Para el desarrollo de la formula tendremos:

$$p(f) = \frac{(23)!(13)!(25)!(11)!}{63!3!2!0!0!}$$

$$= 0.84E-97$$

4. Decisión estadística: Dado que $0.84E-97 < 0.05$, se rechaza **H₀**.



Figura 15 Nivel de análisis de cuentas es importante para determinar la responsabilidad en la toma de decisiones

5. Conclusión: Como $0.84 < 0.05$, no se acepta H_0 , en consecuencia, se concluye, el nivel de análisis de cuentas, es importante para determinar la responsabilidad en la toma de decisiones en gobiernos locales de la Provincia de Huaura.

CAPÍTULO V

DISCUSIÓN, CONCLUSIONES Y RECOMENDACIONES

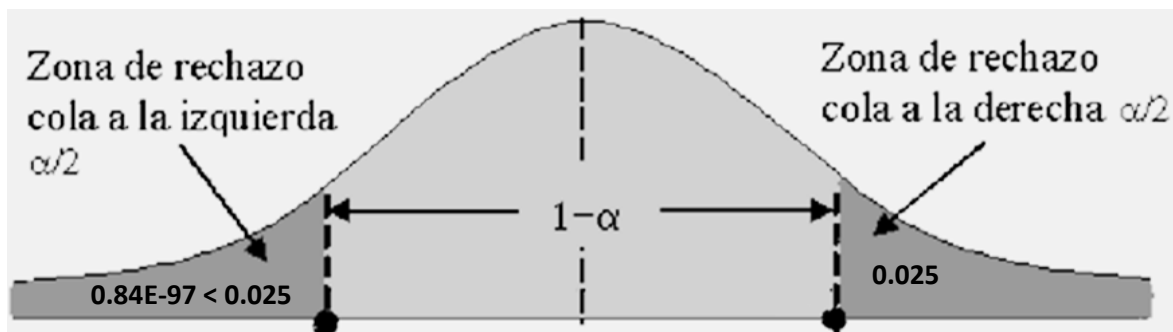
5.1. Discusión

Del análisis y lectura de artículos de diferentes autores, como de especialista o expertos en asunto de la gestión municipal, así como de la formulación de estados financieros, su importancia que significa en el conocimiento para su formulación en forma fiable y razonable, permitió que podamos, considerar que la contabilidad gubernamental, como herramienta en los asuntos contables es de suma importancia para la toma de decisiones, que de una u otra forma requieren las autoridades y funcionarios municipales en gobiernos locales en la Provincia de Huaura, la situación en cuanto a los procesos, de formulación de los aspectos contables y financieros para la toma de decisiones, como herramienta, consideramos que las autoridades deberán de ser informados en forma oportuna, con la finalidad que dichas decisiones se tomen, con sustento técnico e información fiable, con la finalidad que dichosa cuerdo sean sostenibles en el tiempo.

5.2. Conclusiones

En base a la contrastación de las hipótesis que se encuentran vinculadas a los objetivos de la investigación, podemos indicar las siguientes conclusiones de la investigación:

Primera conclusión.

Se concluye que contabilidad gubernamental es importante para la toma de decisiones en gobiernos locales de la Provincia de Huaura 2018.

Segunda conclusión.

Del análisis y revisión a la documentación y datos obtenidos, se concluye que el nivel del registro contable es importante para asumir actitud activa en la toma de decisiones en gobiernos locales de la Provincia de Huaura 2018.

Tercera conclusión.

De la revisión a la documentación y puesta a prueba se determinó que el nivel de cuentas por cobrar es importante para la actitud optimista para la toma de decisiones en gobiernos locales de la Provincia de Huaura 2018.

Cuarta conclusión.

Del análisis a la documentación y puestas a prueba se determina que el registro de órdenes de compra y servicios es importante para contar con la capacidad para resolver la toma de decisiones en gobiernos locales de la Provincia de Huaura 2018.

Quinta conclusión.

De la revisión y análisis a la documentación y datos obtenidos se determina que el análisis de cuentas es importante para determinar la responsabilidad en la toma de decisiones en gobiernos locales de la Provincia de Huaura 2018.

5.3. Recomendaciones

Habiendo obtenido conclusiones expresamos recomendaciones:

Primera recomendación.

Autoridades, contadores y funcionarios, deberán de tener en cuenta la aplicación correcta de la contabilidad gubernamental ya que es importante para la toma de decisiones en gobiernos locales de la Provincia de Huaura 2018.

Segunda recomendación.

Que funcionarios y contadores deberán de tener en cuenta el registro contable, ya que es importante para asumir su actitud activa para la toma de decisiones en gobiernos locales de la Provincia de Huaura 2018.

Tercera recomendación.

Que Autoridades, contadores y profesionales de gobiernos locales deberán de tener en cuenta el nivel de cuentas por cobrar, ya que es importante para la actitud optimista que deben asumir en toma de decisiones en gobiernos locales de la Provincia de Huaura 2018.

Cuarta recomendación.

Que autoridades, funcionarios y contadores tener en cuenta que se cumpla con registro de órdenes de compra y servicios, ya que es importante para contar con la capacidad para resolver en la toma de decisiones en gobiernos locales de la Provincia de Huaura 2018.

Quinta recomendación.

El contador y su equipo de contadores deberán de orientar el análisis de cuentas, considerando que es importante para determinar la responsabilidad en la toma de

decisiones en gobiernos locales de la Provincia de Huaura 2018.

CAPÍTULO VI

FUENTES DE INFORMACIÓN

6.1. Fuentes Bibliográficas

Alvarado, J. (2012). *Manual de Contabilidad Gubernamental*. Lima, Perú: Ediciones Gubernamentales.

Alvarado, J. (2013). *Contabilidad Gubernamental*. Lima, Perú: Editorial San Marcos.

Amorós, E. (2006). *Comportamiento organizacional: En busca del desarrollo de ventajas competitivas*. Málaga, España: Editorial EUMED.

Argibay, M. (2010). *Contabilidad Financiera*. Madrid, España: Editorial Ideas propias.

Ayala, P. (2012). *Contabilidad Gubernamental*. Lima, Perú: Editorial San Marcos.

Bellido, P. (2005). *Administración Financiera*. Lima, Perú: Editorial Técnico Científica S.A.

Bachenheimer, H. (2016). *Definición de términos: Administración de empresas*. Cali, Colombia.

Chapi, P. (2010). *Contabilidad Financiera Gubernamental y Estados financieros para*

mejora continua. (1a ed.). Lima, Perú: Editores CECOF Asesores.

Daft, R. (2005). *Teoría y diseño organizacional*. México D. F: Thomson.

Espíndola, J. (2005). *Análisis de problemas y toma de decisiones* (3a ed.). México D.F: Pearson Educación.

Ferrer, A. (2008). *Formulación, análisis e interpretación de estados financieros*. Lima, Perú: Editores Pacifico.

Guajardo, G. (2011). *Contabilidad Financiera*. México: Editorial McGraw Hill.

Hellriegel & Slocum (2009). *Comportamiento organizacional*. (10ª ed.). México D.F: Thomson.

Hernández, R. (2010). *Metodología de la investigación*. (5ª ed.). México.

Horngren, Ch. (2010). *Introducción a la Contabilidad Financiera*. México: Editorial Pearson.

Janis & Mann (1977). *Decision making. A psychological analysis of conflict, choice, and commitment*. New York: Free Press.

Luna & Laca (2014). *Revista de Psicología*. Vol. 32 (1). México.

Morris & Maisto (2001). *Introducción a la psicología*. México, Prentice-Hall.

Robert, A. (2008). *La Contabilidad en la administración de empresas*. Editorial Hispano América. México.

6.2. Fuentes Documentales

Flores, M. (2015). *La Contabilidad Gubernamental como Instrumento de Gestión para la toma de decisiones Gerenciales en el Gobierno Regional de Ayacucho – 2014*. Tesis para obtener el Título Profesional de Contador Público, Universidad Católica Los Ángeles de Chimbote, Ayacucho, Perú.

Huamán, L. (2018). *Sistema de contabilidad gubernamental y la gestión de tesorería de la municipalidad distrital de San Nicolás-Ancash, 2017*. Tesis para obtener el grado Académico de Maestra en Gestión Pública, Universidad Cesar Vallejo, Lima, Perú.

Rojas, A. (2009). *La Contabilidad Gubernamental para la Toma de Decisiones en el Proceso Presupuestario como Herramienta de Gestión de los Gobiernos Locales*. Tesis para obtener el Título Profesional de Contador Público, Escuela Profesional de Contabilidad y Finanzas, Universidad San Martín de Porres, Lima, Perú.

Salomé, E. (2016). *Saneamiento Contable y su incidencia en los Estados Financieros de la Municipalidad Distrital de San Agustín de Cajas*. Tesis para obtener el

Título Profesional de Contador Público, Universidad del Centro del Perú,
Huancayo, Perú.

6.3. Fuentes Electrónicas

www.contabilidad.gob.pe

www.ministeriodeeconomia.gob.pe

www.contabilidadpublica.gob.pe.

www.slideshare.net/damalysyenil/normas-generales-

www.intosai.org/es/actualidades.html

ANEXO 01
MATRIZ DE CONSISTENCIA

LA CONTABILIDAD GUBERNAMENTAL Y SU IMPORTANCIA PARA LA TOMA DE DECISIONES EN GOBIERNOS LOCALES DE LA PROVINCIA DE HUAURA 2018

PROBLEMA	OBJETIVOS	HIPÓTESIS	VARIABLES	METODOLOGÍA
<p>Problema General ¿En qué medida la contabilidad gubernamental es importante para la toma de decisiones en gobiernos locales de la Provincia de Huaura 2018?</p>	<p>Objetivo General Determinar si la contabilidad gubernamental es importante para la toma de decisiones en gobiernos locales de la Provincia de Huaura 2018.</p>	<p>Hipótesis General La contabilidad gubernamental es importante para la toma de decisiones en gobiernos locales de la Provincia de Huaura 2018.</p>	<p>Variable Independiente X: La contabilidad gubernamental.</p>	<p>1. Tipo de Investigación Descriptiva – Correlacional.</p> <p>2. Población = 95 Personas entre Autoridades, Funcionarios y servidores de la Municipalidad Provincial de Huaura.</p> <p>3. Muestra = 76 personas entre: Autoridades, funcionarios y servidores de la Municipalidad Provincial de Huaura.</p> <p>4. Instrumentos de Recolección de datos ○ Ficha Bibliográfica. ○ Guía de entrevista. ○ Ficha de Encuesta.</p>
<p>Problemas Específicos</p>	<p>Objetivos Específicos</p>	<p>Hipótesis Especificas</p>	<p>Indicadores: X₁: Nivel de registro contable. X₂: Nivel de cuentas por cobrar. X₃: Registro de órdenes de compra y servicios. X₄: Nivel de análisis de cuentas.</p> <p>Variable Dependiente Y: Toma de decisiones</p> <p>Indicadores: Y₁: Nivel de actitud activa. Y₂: Nivel de actitud optimista. Y₃: Capacidad para resolver. Y₄: Nivel de responsabilidad.</p>	
<p>a. ¿Cómo el nivel de registro contable es importante para asumir una actitud activa en la toma de decisiones en gobiernos locales de la Provincia de Huaura 2018?</p> <p>b. ¿En qué medida el nivel de cuentas por cobrar es importante para la actitud optimista para la toma de decisiones en gobiernos locales de la Provincia de Huaura 2018?</p> <p>c. ¿De qué manera el registro de órdenes de compra y servicios es importante para contar con la capacidad para resolver en toma de decisiones en gobiernos locales de la Provincia de Huaura 2018?</p> <p>d. ¿En qué medida el nivel de análisis de cuentas es importante para la responsabilidad en la toma de decisiones en gobiernos locales de la Provincia de Huaura 2018?</p>	<p>a. Establecer si el registro contable es importante para asumir actitud activa en la toma de decisiones en gobiernos locales de la Provincia de Huaura 2018.</p> <p>b. Establecer si el nivel de cuentas por cobrar es importante para la actitud optimista para la toma de decisiones en gobiernos locales de la Provincia de Huaura 2018.</p> <p>c. Demostrar de qué manera el registro de órdenes de compra y servicios es importante para contar con la capacidad para resolver la toma de decisiones en gobiernos locales de la Provincia de Huaura 2018.</p> <p>d. Determinar si el nivel de análisis de cuentas es importante para la responsabilidad en la toma de decisiones en gobiernos locales de la Provincia de Huaura 2018.</p>	<p>a. El nivel del registro contable es importante para asumir actitud activa en la toma de decisiones en gobiernos locales de la Provincia de Huaura 2018.</p> <p>b. El nivel de cuentas por cobrar es importante para la actitud optimista para la toma de decisiones en gobiernos locales de la Provincia de Huaura 2018.</p> <p>c. El registro de órdenes de compra y servicios es importante para contar con la capacidad para resolver la toma de decisiones en gobiernos locales de la Provincia de Huaura 2018.</p> <p>d. El nivel de análisis de cuentas es importante para determinar la responsabilidad en la toma de decisiones en gobiernos locales de la Provincia de Huaura 2018.</p>		

ANEXO 2

INSTRUMENTO PARA TOMA DE INFORMACION

ENCUESTA:

La técnica que presentamos como el Cuestionario, corresponde a la técnica usada en el trabajo de investigación denominado: **LA CONTABILIDAD GUBERNAMENTAL Y SU IMPORTANCIA PARA LA TOMA DE DECISIONES EN GOBIERNOS LOCALES DE LA PROVINCIA DE HUAURA 2018**. En cuanto a dicha labor se solicita que tenga a bien marcar con un aspa (X) la alternativa que según su criterio personal conteste la pregunta que se formula. Se agradece por vuestro aporte para nuestro estudio.

1. ¿En su opinión considera que es importante el correcto registro contable para la toma de decisiones en gobiernos locales de la Provincia de Huaura?
 - a. Muy de acuerdo ()
 - b. De acuerdo ()
 - c. Poco de acuerdo ()
 - d. En desacuerdo ()
 - e. Muy en desacuerdo ()

2. ¿Considera Usted que es importante considerar las cuentas por cobrar para la toma de decisiones en gobiernos locales de la Provincia de Huaura?
 - a. Muy de acuerdo ()
 - b. De acuerdo ()
 - c. Poco de acuerdo ()
 - d. En desacuerdo ()

e. Muy en desacuerdo ()

3. ¿Considera Usted que es importante los registros de órdenes de compras y de servicios para la toma de decisiones en gobiernos locales de la Provincia de Huaura?

a. Muy de acuerdo ()

b. De acuerdo ()

c. Poco de acuerdo ()

d. En desacuerdo ()

e. Muy en desacuerdo ()

4. ¿Considera Usted que es importante el nivel de análisis de cuentas para la toma de decisiones financieras en gobiernos locales de la Provincia de Huaura?

a. Muy de acuerdo ()

b. De acuerdo ()

c. Poco de acuerdo ()

d. En desacuerdo ()

e. Muy en desacuerdo ()

5. ¿Considera Usted que la aplicación de la contabilidad gubernamental es importante para la toma de decisiones en gobiernos locales de la Provincia de Huaura?

a. Muy de acuerdo ()

b. De acuerdo ()

c. Poco de acuerdo ()

d. En desacuerdo ()

e. Muy en desacuerdo ()

6. ¿Considera usted que es importante tener en cuenta el nivel de actitud activa para la toma de decisiones en gobiernos locales de la Provincia de Huaura?

- a. Muy de acuerdo ()
- b. De acuerdo ()
- c. Poco de acuerdo ()
- d. En desacuerdo ()
- e. Muy en desacuerdo ()

7. ¿Considera usted que es importante el nivel de actitud optimista para la toma de decisiones de gestión en gobiernos locales de la Provincia de Huaura?

- a. Muy de acuerdo ()
- b. De acuerdo ()
- c. Poco de acuerdo ()
- d. En desacuerdo ()
- e. Muy en desacuerdo ()

8. ¿En su opinión la capacidad para resolver los problemas en la gestión de toma de decisiones será importante en gobiernos locales de la Provincia de Huaura?

- a. Muy de acuerdo ()
- b. De acuerdo ()
- c. Poco de acuerdo ()
- d. En desacuerdo ()
- e. Muy en desacuerdo ()

9. ¿Considera Usted que el nivel de responsabilidad será importante para la toma de decisiones en gobiernos locales de la Provincia de Huaura?

- a.** Muy de acuerdo ()
- b.** De acuerdo ()
- c.** Poco de acuerdo ()
- d.** En desacuerdo ()
- e.** Muy en desacuerdo ()

10. ¿Considera Usted que la toma de decisiones será importante sobre estados contables razonables en gobiernos locales de la Provincia de Huaura?

- a.** Muy de acuerdo ()
- b.** De acuerdo ()
- c.** Poco de acuerdo ()
- d.** En desacuerdo ()
- e.** Muy en desacuerdo ()